

# КОМПЛЕКТНЫЕ СИСТЕМЫ 2024

Сборник информационных и технических листов



**Соответствие условных обозначений гипсокартонных листов по ГОСТ 6266-97 и гипсовых строительных плит по ГОСТ 32614-2012 (EN 520:2009)**

ГОСТ 6266-97 «Листы гипсокартонные»		ГОСТ 32614-2012 (EN 520:2009) «Плиты гипсовые строительные»	
Старое наименование	Условное обозначение	Новое наименование	Условное обозначение
Лист гипсокартонный обычный	ГКЛ	Гипсовая строительная плита	ГСП-А
Лист гипсокартонный влагостойкий	ГКЛВ	Гипсовая строительная плита влагостойкая	ГСП-Н3, ГСП-Н1
Лист гипсокартонный с повышенной сопротивляемостью к воздействию открытого пламени	ГКЛО	Гипсовая строительная плита заданной плотности с повышенной стойкостью гипсового сердечника при воздействии открытого пламени	ГСП-DF
Лист гипсокартонный влагостойкий с повышенной сопротивляемостью к воздействию открытого пламени	ГКЛВО	Гипсовая строительная плита влагостойкая заданной плотности с повышенной стойкостью гипсового сердечника при воздействии открытого пламени	ГСП-DFH2

# СОДЕРЖАНИЕ

## Гипсокартонные листы

КНАУФ-лист (ГСП)	4
КНАУФ-лист Сапфир (ГСП тип DFH3IR)	8
КНАУФ-лист Аквамарин (ГСП-Н1) <b>НОВИНКА</b>	10
КНАУФ-Сайлентборд (ГСП тип DR) <b>НОВИНКА</b>	12
КНАУФ-лист (ГСП) арочный	14
КНАУФ-лист малоформатный	18
КНАУФ-суперлист (ГВЛ)	22
КНАУФ-суперлист НГ (ГВЛВ НГ) <b>НОВИНКА</b>	26
КНАУФ-суперпол Элемент пола (ЭП)	30
КНАУФ-Акустика полноформатная	32
КНАУФ-Файерборд	36
КНАУФ-Сейфборд	38
КНАУФ-профили	42
АКВАПАНЕЛЬ® Цементная плита	46

## Облицовки

Облицовка стен КНАУФ-листами	50
Облицовка стен КНАУФ-суперлистами	54
Конструкция вертикальная ограждающая (облицовка) из КНАУФ-суперлистов НГ на металлическом каркасе	58
Облицовка мансардных помещений КНАУФ-суперлистами	62
Огнезащитная облицовка колонн КНАУФ-суперлистами / негорючими плитами	
КНАУФ-Файерборд	66
Облицовки с использованием АКВАПАНЕЛЬ® Цементная плита Внутренняя	70
Огнезащитный кабельный короб из негорючих плит КНАУФ-Файерборд	74

## Перегородки

Перегородки с использованием КНАУФ-листов	78
Перегородки с использованием КНАУФ-суперлистов	82
Перегородки с использованием АКВАПАНЕЛЬ® Цементная плита Внутренняя	86

## Потолки

Потолки из КНАУФ-листов	90
Потолки из КНАУФ-суперлистов	94
Потолки с использованием АКВАПАНЕЛЬ® Цементная плита Скайлайт	98

## Полы

Сборные основания пола КНАУФ	100
------------------------------	-----

## Фасадные системы

Фасадные системы утепления КНАУФ-Теплая стена	104
Фасадные системы КНАУФ АКВАПАНЕЛЬ® Наружная стена	108
Фасадные системы КНАУФ АКВАПАНЕЛЬ® Навесная фасадная система	112

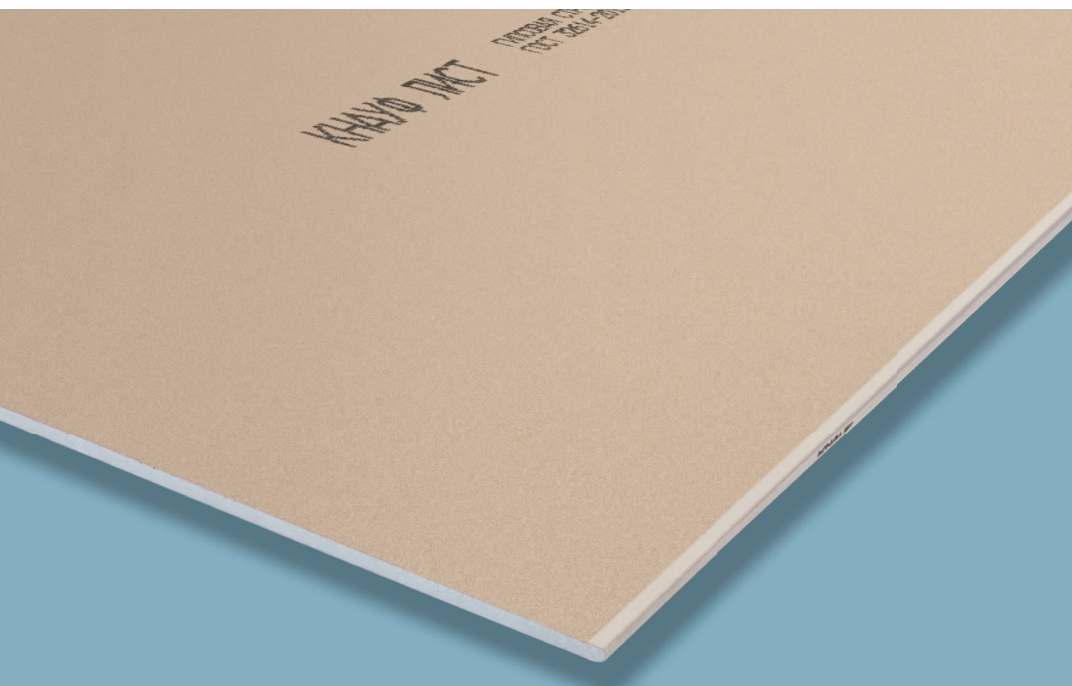

Сухое строительство

## КНАУФ-лист

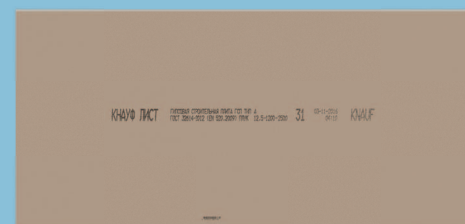

Информационный лист 02/2024

# КНАУФ-лист (ГСП)

## Гипсовая строительная плита

### Общие сведения

КНАУФ-листы – это производимые фирмой КНАУФ гипсовые строительные плиты (ГСП), строительно-отделочный материал, применяемый для облицовки стен, устройства перегородок, подвесных потолков, а также для изготовления декоративных и звукопоглощающих изделий.

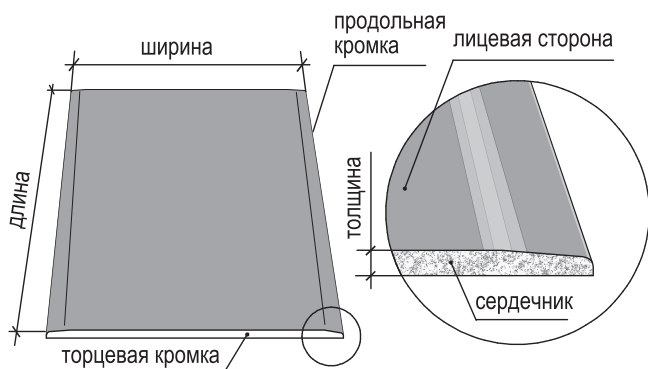

При использовании КНАУФ-листов в процессе отделочных работ исключаются неудобные «мокрые» процессы, значительно возрастает производительность труда, предоставляется возможность реализации неограниченных по замыслу многовариантных архитектурных решений, включая устройство криволинейных поверхностей. Достигается общая экономия затрат на строительство за счет облегчения конструкции здания, обеспечивается не только экологическая чистота, но и благоприятный для человека микроклимат в помещении.

КНАУФ-листы выпускаются в соответствии с ГОСТ 32614-2012 (EN 520:2009).

Их производство осуществляется по конвейерному способу на высокотехнологичном европейском оборудовании, усовершенствованном известным лидером по производству данного материала, фирмой КНАУФ.



## Соответствие марок КНАУФ-листов типам плит

Марка КНАУФ-листа	Обозначение	Краткая характеристика	Область применения	Цвет картона		Цвет маркировки
				на тыльной стороне	на лицевой стороне	
КНАУФ-лист стандартный	ГСП-А	Плиты, на лицевую сторону которых может быть нанесена гипсовая шпаклевка или декоративное покрытие	Применяются в зданиях и помещениях сухим и нормальным влажностными режимами по СП 50.13330.2012 «СНиП 23-02-2003. Тепловая защита зданий»	серый	серый	черный
КНАУФ-лист огнестойкий	ГСП-DF	Плиты с повышенной стойкостью гипсового сердечника к воздействию открытого пламени		серый	розовый	черный
КНАУФ-лист влагостойкий	ГСП-Н3	Плиты, гипсовый сердечник которых содержит добавки, снижающие водопоглощение	Применяются также в помещениях с повышенной влажностью с обеспечением вытяжной вентиляцией и при условии защиты лицевой поверхности, например гидроизоляцией, водостойкими грунтовками, красками, керамической плиткой	зеленый	зеленый	черный
КНАУФ-лист Аквамарин	ГСП-Н1			зеленый	темно-зеленый	черный
КНАУФ-лист влагоогнестойкий	ГСП-DFH2	Сочетают в себе свойства плит ГСП-DF и ГСП-Н2		зеленый	зеленый	черный

## Виды кромок в соответствии с ГОСТ 32614-2012 (EN 520:2009)

Вид кромки	Обозначение	Применение
Прямая	ПК	Для монтажа насухо, без заделки стыка
Утоненная	УК	Для монтажа с учетом последующей заделки стыка гипсовой шпаклевкой КНАУФ для стыков с армирующей лентой
Полукруглая с лицевой стороны	ПЛК	Для монтажа с учетом последующей заделки стыка гипсовой шпаклевкой КНАУФ для стыков с армирующей лентой или без нее, в зависимости от вида шпаклевки
Полукруглая и утоненная с лицевой стороны	ПЛУК	Универсальная кромка для монтажа с учетом последующей заделки стыка гипсовой шпаклевкой КНАУФ для стыков с армирующей лентой или без нее, в зависимости от вида шпаклевки
Кромка со срезанным углом	СК	Для монтажа с учетом последующей заделки стыка шпаклевкой

Торцевые кромки КНАУФ-листов имеют прямоугольную форму, и при устройстве шва с них необходимо снимать фаску (примерно на 2/3 толщины КНАУФ-листов).

### Размеры листов

КНАУФ-листы представляют собой прямоугольные элементы со следующими номинальными геометрическими размерами:

Длина, мм	Ширина, мм	Толщина, мм
от 1500 до 4000	600, 1200	6,5; 8,0; 9,5; 12,5; 14,0; 15,0; 20,0

▶ Малоформатный КНАУФ-лист имеет размеры 1500х600х12,5 мм.

По согласованию изготовителя с потребителем возможно изготовление КНАУФ-листов других номинальных размеров.

### Условное обозначение

Условное обозначение КНАУФ-листа состоит из:

- буквенного обозначения типа плиты – ГСП;
- обозначения стандарта;
- обозначения вида продольных кромок КНАУФ-листа;
- цифр, обозначающих номинальную толщину, ширину и длину КНАУФ-листа в миллиметрах.

Пример условного обозначения гипсовой строительной плиты с полукруглыми утоненными кромками толщиной 12,5 мм, шириной 1200 мм и длиной 2500 мм: **Гипсовая строительная плита ГСП тип А – ГОСТ 32614-2012 (EN 520:2009) ПЛУК 12,5-1200-2500.**

### Пожарно-технические характеристики

Как и все строительные материалы на основе гипса, КНАУФ-листы имеют высокие пожарно-технические характеристики:

- Г1 (горючесть по ГОСТ 30244);
- В2 (воспламеняемость по ГОСТ 30402);
- Д1 (дымообразующая способность по ГОСТ 12.1.044);
- Т1 (токсичность по ГОСТ 12.1.044)

### Транспортировка и хранение

Транспортируют КНАУФ-листы всеми видами транспорта в соответствии с правилами перевозки грузов, действующими на данном виде транспорта, в пакетированном виде.

Транспортные пакеты формируются из КНАУФ-листов одной группы, типа продольных кромок и размеров, уложенных плашмя на поддоны или прокладки, изготавливаемые из дерева или полос ГСП и других материалов, как правило, с обвязкой стальной или синтетической лентой и упаковкой в полиэтиленовую пленку.

Число обвязок, их сечение и размеры прокладок устанавливаются технологическим регламентом. По согласованию с потребителем допускается транспортировать КНАУФ-листы в непaketированном виде. Транспортировка и хранение КНАУФ-листов требуют соблюдения следующих правил:

- габариты транспортного пакета (с поддоном или прокладками) не должны превышать 4100 × 1300 × 800 мм, масса пакета – не более 3000 кг;
- штабель, сформированный из пакетов, при хранении у потребителей должен быть не выше 3,5 м в соответствии с правилами техники безопасности;
- при перевозке транспортных пакетов в открытых железнодорожных и автомобильных транспортных средствах пакеты должны быть защищены от увлажнения;
- при погрузочно-разгрузочных, транспортно-складских и других работах не допускаются удары по КНАУФ-листам;
- хранить КНАУФ-листы следует в крытом сухом помещении отдельно по видам и размерам.

**Указания по применению**

При применении КНАУФ-листов следует руководствоваться проектной документацией, утвержденной в установленном порядке:

- альбом «Комплектные системы КНАУФ. Перегородки поэлементной сборки из гипсовых строительных плит на металлическом и деревянном каркасах для жилых, общественных и производственных зданий. Серия 1.031.9-2.07. Выпуск 3»;
- альбом «Комплектные системы КНАУФ. Облицовки поэлементной сборки из гипсовых строительных плит ограждающих конструкций для жилых, общественных и производственных зданий. Серия 1.073.9-2.08. Выпуск 3»;
- альбом «Комплектные системы КНАУФ. Подвесные потолки поэлементной сборки из гипсовых строительных плит и гипсоволокнистых листов на деревянном и металлическом каркасах для жилых, общественных и производственных зданий. Серия 1.045.9-2.08. Выпуск 2».

**Примечание (или гарантия)**

В течение всего технологического процесса и по его окончании КНАУФ-листы проходят жесткий технический контроль, производимый по всем показателям качества, предусмотренным ГОСТ 32614-2012 (EN 520:2009), поэтому если вы выполнили наши рекомендации по транспортировке и хранению, КНАУФ гарантирует соответствие продукции указанному нормативному документу в течение одного года.

**ООО «КНАУФ ГИПС», 143400, МО, г. Красногорск, ул. Центральная, 139**

КНАУФ оставляет за собой право вносить изменения, не затрагивающие основные характеристики материалов и конструкций. Все технические характеристики обеспечиваются при использовании рекомендуемых фирмой КНАУФ материалов. Все указания по применению материалов являются расчетными и в случаях, отличающихся от указанных, должны уточняться. За дополнительной консультацией следует обращаться в технические службы КНАУФ.

Call-центр:  
 > 8 (800) 770 76 67

> [www.knauf.ru](http://www.knauf.ru)

02/2024

Московская сбытовая дирекция (г. Красногорск) +7 (495) 937-95-95 info-msk@knauf.ru	Северо-Западная сбытовая дирекция (г. Санкт-Петербург) +7 (812) 718-81-84 info-spb@knauf.ru	Юго-Западная сбытовая дирекция (г. Новосибирск) +7 (48762) 29-291 info-nm@knauf.ru	Южная сбытовая дирекция (г. Краснодар) +7 (861) 267-80-30 info-krd@knauf.ru	Уральская сбытовая дирекция (г. Челябинск) +7 (351) 216-76-77 info-ural@knauf.ru	Казанское отделение Уральской СД (г. Казань) +7 (843) 211-20-66 info-kazan@knauf.ru	Восточная сбытовая дирекция (г. Иркутск) +7 (3952) 290-032 info-irk@knauf.ru	Новосибирское отделение Восточной СД (г. Новосибирск) +7 (383) 349-97-82 info-novosb@knauf.ru	Хабаровское отделение Восточной СД (г. Хабаровск) +7 (4212) 914-419 info-khab@knauf.ru
---	--	---	--	---	---	---	---	--



Сухое строительство

## КНАУФ-лист Сапфир

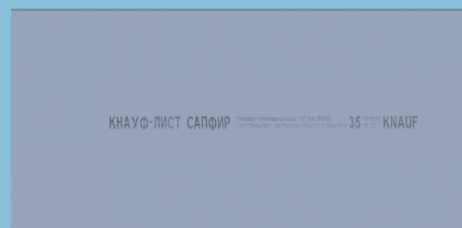

Информационный лист 02/2024

# КНАУФ-лист Сапфир

Гипсовая строительная плита (ГСП тип DFH3IR)

### Общие сведения

КНАУФ-лист Сапфир – это высококачественная гипсовая строительная плита (ГСП тип DFH3IR). Применяется для облицовки стен, устройства перегородок, подвесных потолков, звукоизоляционных и огнезащитных конструкций. КНАУФ-лист Сапфир выпускается в соответствии с ГОСТ 32614-2012 (EN 520:2009). При производстве используется высококачественный картон серо-голубого цвета. КНАУФ-листы Сапфир выпускаются с кромкой ПЛУК как наиболее технологичной с точки зрения надежности стыка.

### Области применения

КНАУФ-лист Сапфир применяется во всех типовых конструкциях сухого строительства – перегородках, облицовках и подвесных потолках. Благо-

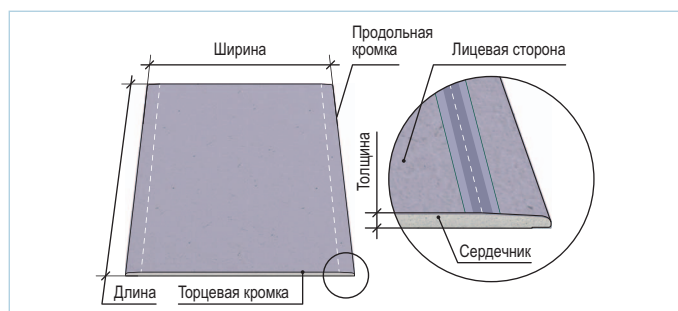

даря своим свойствам КНАУФ-лист Сапфир относится к универсальному отделочному материалу и может применяться в помещениях с различным функциональным назначением. Основные области применения – это помещения, предназначенные под высококачественную отделку: коммерческие здания бизнес-класса, элитное жилье, медицинские центры, гостиницы категории DeLuxe (5\*) и т. п. КНАУФ-лист Сапфир является ударостойким отделочным материалом и может применяться в местах с высоким риском повреждения отделки – в коридорах, холлах, технических помещениях, местах с большой проходимостью людей. Высокая плотность сердечника обеспечивает повышенную звукоизоляцию. Индекс изоляции воздушного шума при обшивке одним листом Сапфир равен 31 дБ, что на 3 дБ выше, чем у обычного ГКЛ. КНАУФ-лист Сапфир используют в ограждающих конструкциях кинотеатров, звукозаписывающих студиях и др. помещениях, требовательных к звукоизоляции. Пожарно-технические свойства, такие как Г1, В1, Д1, Т1, допускают применение КНАУФ-листа Сапфир в зданиях и помещениях с большим количеством людей согласно ФЗ №123 (образовательные учреждения, больницы и санатории, музеи, кинотеатры, зальные помещения вместимостью до 300 человек). Повышенная прочность листов обеспечивает большую жесткость конструкций и возможность навешивания тяжелых предметов: кухонных полок для посуды, навесных шкафов для ванн принадлежности, вешалок для одежды в прихожей. Влагостойкость позволяет применять КНАУФ-листы Сапфир в помещениях с повышенной влажностью.



## Свойства

КНАУФ-лист Сапфир обладает комбинацией свойств: повышенная плотность, огнестойкость, влагостойкость, ударостойкость и повышенная прочность. При производстве используется высококачественный картон большой граматуры, который обеспечивает наилучшее качество лицевой поверхности и значительно увеличивает прочность листа.

## Условное обозначение

Условное обозначение КНАУФ-листа Сапфир состоит из:

- буквенного обозначения типа плиты – ГСП;
- обозначения стандарта;
- обозначения типа продольных кромок КНАУФ-листа;
- цифр, обозначающих номинальную толщину, ширину и длину КНАУФ-листа в миллиметрах.

Пример условного обозначения гипсовой строительной плиты с полукруглыми утоненными кромками толщиной 12,5 мм, шириной 1200 мм и длиной 2500 мм: **Гипсовая строительная плита ГСП тип DFH3IR – ГОСТ 32614-2012 (EN 520:2009) ПЛУК 12,5-1200-2500.**

Под заказ возможно изготовление КНАУФ-листов Сапфир других номинальных размеров.

## Пожарно-технические характеристики

Как и все строительные материалы на основе гипса, КНАУФ-листы Сапфир имеют высокие пожарно-технические характеристики:

- Г1 (горючесть по ГОСТ 30244);
- В1 (воспламеняемость по ГОСТ 30402);
- Д1 (дымообразующая способность по ГОСТ 12.1.044);
- Т1 (токсичность по ГОСТ 12.1.044).

## Технические характеристики

Наименование показателя	Значение
Длина, мм	2500
Ширина, мм	1200
Толщина, мм	12,5
Плотность, кг/м <sup>3</sup>	1000±50
Масса 1 м <sup>2</sup> плиты, кг	~12
Водопоглощение, % по массе	≤ 25
Разрушающая нагрузка при изгибе в продольном направлении	N ≥ 800
Твердость сердечника	N ≥ 200
Твердость поверхности по ГОСТ, отпечаток от удара эталонным стальным шариком, мм	12–13
Гвоздимость, сер./кр. N	470/300

## Применение и хранение

### Транспортировка и хранение

КНАУФ-листы Сапфир транспортируют всеми видами транспорта в соответствии с правилами перевозки грузов, действующими на данном виде транспорта, в пакетированном виде.

Транспортные пакеты формируются из КНАУФ-листов Сапфир одной группы, типа продольных кромок и размеров, уложенных плашмя на поддоны или прокладки, изготавливаемые из дерева или полос ГСП и других материалов, как правило, с обвязкой стальной или синтетической лентой и упаковкой в полиэтиленовую пленку. Число обвязок, их сечение и размеры прокладок устанавливаются технологическим регламентом. По согласованию с потребителем допускается транспортировать КНАУФ-листы в непакетированном виде.

### Транспортировка и хранение КНАУФ-листов требуют соблюдения следующих правил:

- габариты транспортного пакета (с поддоном или прокладками) не должны превышать 4100 × 1300 × 800 мм, масса пакета – не более 3000 кг;
- штабель, сформированный из пакетов, при хранении у потребителей должен быть не выше 3,5 м в соответствии с правилами техники безопасности;
- при перевозке транспортных пакетов в открытых железнодорожных и автомобильных транспортных средствах пакеты должны быть защищены от увлажнения;
- при погрузочно-разгрузочных, транспортно-складских и других работах не допускаются удары по КНАУФ-листам;
- хранить КНАУФ-листы Сапфир следует в крытом сухом помещении раздельно по видам и размерам.

В течение всего технологического процесса и по его окончании КНАУФ-листы Сапфир проходят жесткий технический контроль, проводимый по результатам приемо-сдаточных испытаний.

### Указания по применению

Для крепления КНАУФ-листов Сапфир к металлическому каркасу необходимо использовать шурупы типа ХТН. При устройстве швов, образованных торцевыми кромками, имеющими прямоугольную форму, с кромок необходимо снять фаску – примерно на 2/3 толщины КНАУФ-листа.

### При применении КНАУФ-листов Сапфир следует руководствоваться проектной документацией, утвержденной в установленном порядке:

- альбом «Перегородки из гипсокартонных КНАУФ-листов», Серия 1.031.9-2.07, выпуск 3 (разработан на базе серии 1.031.9-2.00, включ. в реестр СК-3);
- альбом «Облицовка из гипсокартонных КНАУФ-листов», Серия 1.073.9-2.08, выпуск 3 (разработан на базе серии 1.073.9-2.00, включ. в реестр СК-3);
- альбом «Подвесные потолки из гипсокартонных КНАУФ-листов и гипсоволокнистых КНАУФ-суперлистов», Серия 1.045.9-2.08, выпуск 2.

Call-центр:  
➤ 8 (800) 770 76 67

➤ [www.knauf.ru](http://www.knauf.ru)

ООО «КНАУФ ГИПС», 143400, МО, г. Красногорск, ул. Центральная, 139

КНАУФ оставляет за собой право вносить изменения, не затрагивающие основные характеристики материалов и конструкций. Все технические характеристики обеспечиваются при использовании рекомендуемых фирмой КНАУФ материалов. Все указания по применению материалов являются расчетными и в случаях, отличающихся от указанных, должны уточняться. За дополнительной консультацией следует обращаться в технические службы КНАУФ.

02/2024

Московская сбытовая дирекция (г. Красногорск) +7 (495) 337-55-55 info-msk@knauf.ru	Северо-Западная сбытовая дирекция (г. Санкт-Петербург) +7 (812) 718-51-54 info-sp@knauf.ru	Юго-Западная сбытовая дирекция (г. Новосибирск) +7 (46762) 29-291 info-ym@knauf.ru	Южная сбытовая дирекция (г. Краснодар) +7 (861) 287-80-30 info-krj@knauf.ru	Уральская сбытовая дирекция (г. Челябинск) +7 (351) 216-76-77 info-ural@knauf.ru	Казанское отделение Уральской СД (г. Казань) +7 (843) 211-20-66 info-kazan@knauf.ru	Восточная сбытовая дирекция (г. Иркутск) +7 (3952) 290-022 info-irk@knauf.ru	Новосибирское отделение Восточной СД (г. Новосибирск) +7 (383) 349-57-52 info-novosib@knauf.ru	Хабаровское отделение Восточной СД (г. Хабаровск) +7 (4212) 914-419 info-khab@knauf.ru
---	---	---	--	---	---	---	--	--

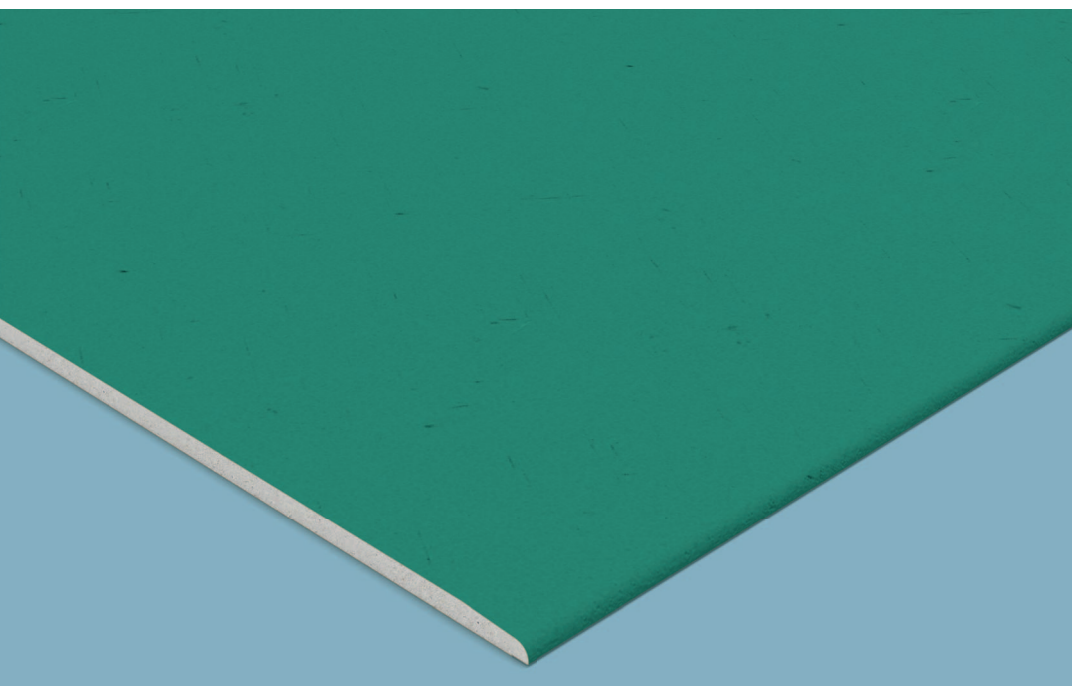

Сухое строительство

## КНАУФ-лист Аквамарин

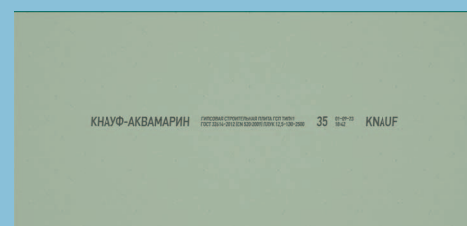

Информационный лист 02/2024

# КНАУФ-лист Аквамарин

НОВИНКА

### Общие сведения

КНАУФ-лист Аквамарин — влагостойкая гипсовая строительная плита с минимальным водопоглощением (ГСП тип Н1) в соответствии с ГОСТ 32614-2012.

Сердечник КНАУФ-листа Аквамарин содержит гидрофобные добавки для достижения минимальных показателей объемного и поверхностного водопоглощения.

КНАУФ-листы Аквамарин выпускаются с кромкой ПЛУК, как наиболее технологичной с точки зрения надежности стыка.

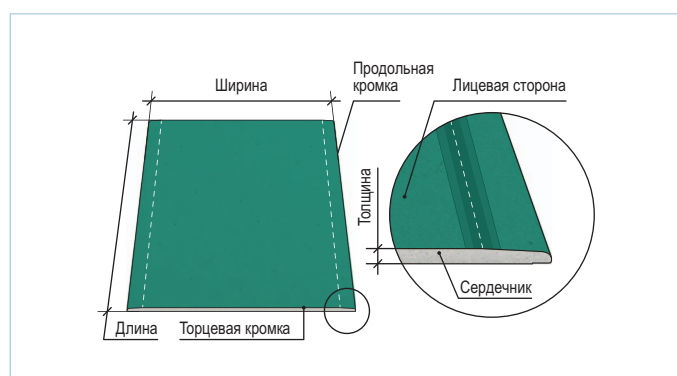

### Области применения

КНАУФ-лист Аквамарин применяется во всех типовых конструкциях сухого строительства – перегородках, облицовках и подвесных потолках. Благодаря повышенной влагостойкости КНАУФ-лист Аквамарин относится к универсальному отделочному материалу и может применяться в помещениях с повышенной влажностью без дополнительной гидроизоляции с защитой лицевой поверхности влагостойкими материалами.

Рекомендуется к применению в таких помещениях, как ванные комнаты и санузлы, тамбуры и коридоры - места с изменяющимся температурно-влажностным режимом эксплуатации.

## Свойства

КНАУФ-лист Аквамарин обладает самыми низкими показателями объемного и поверхностного водопоглощения в линейке влагостойких листов.

## Условное обозначение

Условное обозначение КНАУФ-листа Аквамарин состоит из:

- наименования;
- буквенного обозначения типа плиты – ГСП тип Н1;
- обозначения стандарта;
- обозначения типа продольных кромок КНАУФ-листа;
- цифр, обозначающих номинальную толщину, ширину и длину КНАУФ-листа в миллиметрах.

Пример условного обозначения гипсовой строительной плиты с полукруглыми утоненными кромками толщиной 12,5 мм, шириной 1200 мм и длиной 2500 мм:

**КНАУФ-АКВАМАРИН гипсовая строительная плита ГСП тип Н1 – ГОСТ 32614-2012 (EN 520:2009) ПЛУК 12,5-1200-2500.**

Под заказ возможно изготовление КНАУФ-листов Аквамарин других номинальных размеров.

## Свойства пожарной опасности

Как и все строительные материалы на основе гипса, КНАУФ-листы Аквамарин имеют высокие пожарно-технические характеристики:

- Г1 (горючесть по ГОСТ 30244);
- В2 (воспламеняемость по ГОСТ 30402);
- Д1 (дымообразующая способность по ГОСТ 12.1.044);
- Т1 (токсичность по ГОСТ 12.1.044).

## Технические характеристики

Наименование показателя	Значение
Длина, мм	2500
Ширина, мм	1200
Толщина, мм	12,5
Плотность, кг/м <sup>3</sup>	≥800
Масса 1 м <sup>2</sup> плиты, кг	~10-12
Водопоглощение, % по массе	≤ 5
Поверхностное водопоглощение, г/м <sup>2</sup>	≤ 180
Разрушающая нагрузка при изгибе в продольном направлении	N ≥ 550
Твердость сердечника	N ≥ 75

## Применение и хранение

### Транспортировка и хранение

КНАУФ-листы Аквамарин транспортируют всеми видами транспорта в соответствии с правилами перевозки грузов, действующими на данном виде транспорта, в пакетированном виде.

Транспортные пакеты формируются из КНАУФ-листов Аквамарин одной группы, типа продольных кромок и размеров, уложенных плашмя на поддоны или прокладки, изготавливаемые из дерева или полос ГСП и других материалов, как правило, с обвязкой стальной или синтетической лентой и упаковкой в полиэтиленовую пленку. Число обвязок, их сечение и размеры прокладок устанавливаются технологическим регламентом. По согласованию с потребителем допускается транспортировать КНАУФ-листы в непакетированном виде.

### Транспортировка и хранение КНАУФ-листов требуют соблюдения следующих правил:

- габариты транспортного пакета (с поддоном или прокладками) не должны превышать 4100 × 1300 × 800 мм, масса пакета – не более 3000 кг;
- штабель, сформированный из пакетов, при хранении у потребителя должен быть не выше 3,5 м в соответствии с правилами техники безопасности;
- при перевозке транспортных пакетов в открытых железнодорожных и автомобильных транспортных средствах пакеты должны быть защищены от увлажнения;
- при погрузочно-разгрузочных, транспортно-складских и других работах не допускаются удары по КНАУФ-листам;
- хранить КНАУФ-листы Аквамарин следует в крытом сухом помещении раздельно по видам и размерам.

В течение всего технологического процесса и по его окончании КНАУФ-листы Аквамарин проходят жесткий технический контроль, проводимый по результатам приемо-сдаточных испытаний.

### Указания по применению

Для крепления КНАУФ-листов Аквамарин к металлическому каркасу необходимо использовать шурупы типа ХТН. При устройстве швов, образованных торцевыми кромками, имеющими прямоугольную форму, с кромок необходимо снять фаску – примерно на 2/3 толщины КНАУФ-листа.

### При применении КНАУФ-листов Аквамарин следует руководствоваться проектной документацией, утвержденной в установленном порядке:

- альбом «Перегородки из гипсокартонных КНАУФ-листов», Серия 1.031.9-2.07, выпуск 5 (разработан на базе серии 1.031.9-2.00, включ. в реестр СК-3);
- альбом «Облицовка из гипсокартонных КНАУФ-листов», Серия 1.073.9-2.08, выпуск 3 (разработан на базе серии 1.073.9-2.00, включ. в реестр СК-3);
- альбом «Подвесные потолки из гипсокартонных КНАУФ-листов и гипсоволокнистых КНАУФ-суперлистов», Серия 1.045.9-2.08, выпуск 3.

Call-центр:  
 > 8 (800) 770 76 67

> [www.knauf.ru](http://www.knauf.ru)

ООО «КНАУФ ГИПС», 143400, МО, г. Красногорск, ул. Центральная, 139

КНАУФ оставляет за собой право вносить изменения, не затрагивающие основные характеристики материалов и конструкций. Все технические характеристики обеспечиваются при использовании рекомендуемых фирмой КНАУФ материалов. Все указания по применению материалов являются расчетными и в случаях, отличающихся от указанных, должны уточняться. За дополнительной консультацией следует обращаться в технические службы КНАУФ.

02/2024

Московская сбытовая дирекция (г. Красногорск) +7 (495) 337-55-55 info-msk@knauf.ru	Северо-Западная сбытовая дирекция (г. Санкт-Петербург) +7 (812) 718-51-54 info-sp@knauf.ru	Юго-Западная сбытовая дирекция (г. Новосибирск) +7 (48762) 29-291 info-nm@knauf.ru	Южная сбытовая дирекция (г. Краснодар) +7 (861) 287-80-30 info-kr@knauf.ru	Уральская сбытовая дирекция (г. Челябинск) +7 (351) 216-76-77 info-ural@knauf.ru	Казанское отделение Уральской СД (г. Казань) +7 (843) 211-20-66 info-kazan@knauf.ru	Восточная сбытовая дирекция (г. Иркутск) +7 (3952) 290-022 info-irk@knauf.ru	Новосибирское отделение Восточной СД (г. Новосибирск) +7 (383) 349-57-62 info-novosib@knauf.ru	Хабаровское отделение Восточной СД (г. Хабаровск) +7 (4212) 914-419 info-hab@knauf.ru
---	---	---	---	---	---	---	--	---

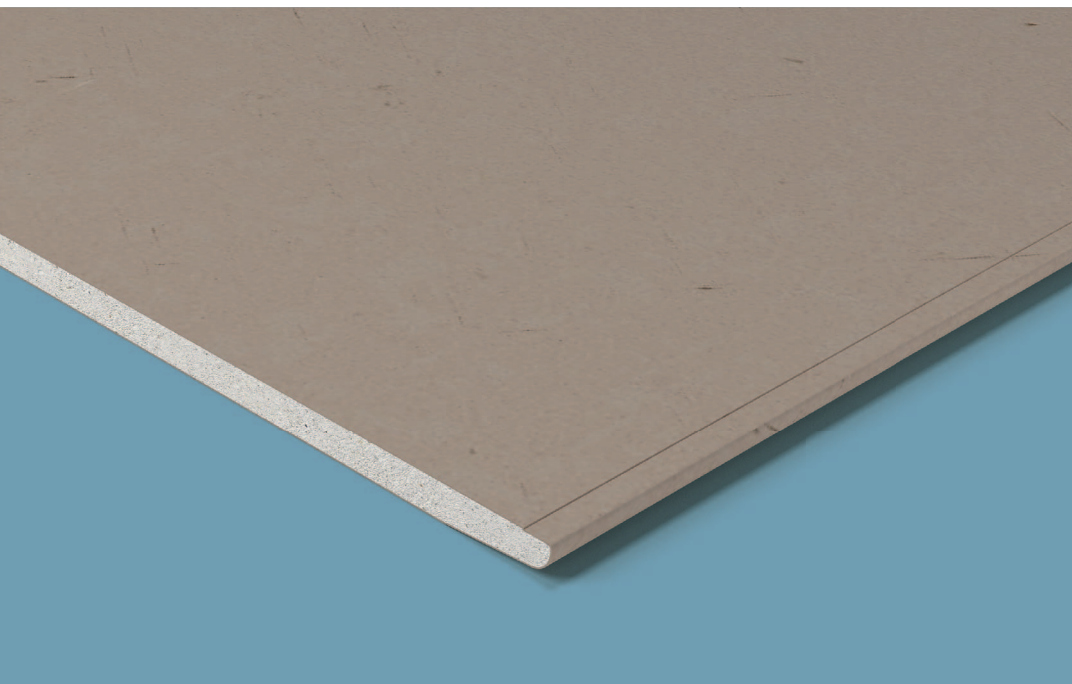

Сухое строительство

## КНАУФ-Сайлентборд

КНАУФ-ЛИСТ ГСП-DR 31 КНАУФ

Информационный лист 02/2024

# КНАУФ-Сайлентборд

Гипсовая строительная плита (ГСП тип DR)

**НОВИНКА**

### Общие сведения

КНАУФ-Сайлентборд – специальный звукоизоляционный гипсокартон (ГСП тип DR). Применяется для обшивки перегородок, облицовок стен и подвесных потолков для максимального снижения уровня шума. КНАУФ-Сайлентборд выпускается в соответствии с ГОСТ 32614-2012 (EN 520:2009). При производстве используется картон коричневого цвета. КНАУФ-Сайлентборд выпускается с кромкой ПЛУК, как наиболее технологичной с точки зрения надежности стыка.

### Свойства

КНАУФ-Сайлентборд (ГСП тип DR) обладает самой высокой звукоизоляцией среди других видов ГКЛ. По ГОСТ он имеет следующие свойства: повышенная плотность и повышенная прочность. При производстве используется высококачественный картон повышенной граматуры, который обеспечивает прочность листа и возможность наносить разнообразные финишные материалы.

### Области применения

КНАУФ-Сайлентборд применяется во всех типовых конструкциях сухого строительства: перегородках, облицовках и подвесных потолках. Благодаря своей высокой плотности КНАУФ-Сайлентборд относится к звукоизоляционному гипсокартону и применяется в помещениях, которые нужно изолировать от различных шумов – это жилые помещения (спальни, детские, музыкальные комнаты, домашние кинотеатры и т.п.), а также коммерческие учреждения (офисы класса А, 5-ти звездочные гостиницы, звукозаписывающие студии, многозальные кинотеатры и пр.). Индекс изоляции воздушного шума ( $R_w$ ) стандартных перегородок с листами КНАУФ-Сайлентборд выше на 3-6 дБ по сравнению с другими видами ГКЛ и достигает 78 дБ. Повышенная прочность позволяет навешивать тяжелые предметы (массивные зеркала, телевизоры, аудиотехнику, книжные полки и др.)



### Условное обозначение

Условное обозначение КНАУФ-Сайлентборд состоит из:

- буквенного обозначения типа плиты – ГСП-DR;
- обозначения стандарта;
- обозначения вида продольных кромок;
- цифр, обозначающих номинальную толщину, ширину и длину КНАУФ-листа в миллиметрах.

Пример условного обозначения гипсовой строительной плиты с полукруглыми утоненными кромками толщиной 12,5 мм, шириной 600 мм и длиной 2400 мм:

**Гипсовая строительная плита ГСП тип DR  
ГОСТ 32614-2012 (EN 520:2009) ПЛУК 12,5-600-2400.**

### Пожарно-технические характеристики

- G1 (горючесть по ГОСТ 30244);
- B2 (воспламеняемость по ГОСТ 30402);
- Д1 (дымообразующая способность по ГОСТ 12.1.044);
- Т1 (токсичность по ГОСТ 12.1.044).

### Технические характеристики

Наименование	Ед. измерения	Количество
Длина	мм	2400
Ширина	мм	600
Толщина	мм	12,5
Плотность	кг/м <sup>3</sup>	1400
Масса 1 м <sup>2</sup> плиты	кг	≈ 17,5

Разрушающая нагрузка:

- в поперечном направлении —  $N \geq 300$
- в продольном направлении —  $N \geq 725$

### Транспортировка и хранение

КНАУФ-Сайлентборд транспортируют всеми видами транспорта в соответствии с правилами перевозки грузов, действующими на данном виде транспорта, в пакетированном виде. Транспортные пакеты формируются из листов КНАУФ-Сайлентборд уложенных в два ряда плашмя на поддоны или прокладки, изготавливаемые из дерева или полос ГСП и других материалов, как правило, с обвязкой стальной или синтетической лентой и упаковкой в полиэтиленовую пленку.

Число обвязок, их сечение и размеры прокладок устанавливаются технологическим регламентом. По согласованию с потребителем допускается транспортировать КНАУФ-листы в непaketированном виде.

### Транспортировка и хранение КНАУФ-листов требует соблюдения следующих правил:

- габариты транспортного пакета (с поддоном или прокладками) не должны превышать 4100×1300×800 мм, масса пакета – не более 3000 кг;
- штабель, сформированный из пакетов, при хранении у потребителей должен быть не выше 3,5 м в соответствии с правилами техники безопасности;
- при перевозке транспортных пакетов в открытых железнодорожных и автомобильных транспортных средствах пакеты должны быть защищены от увлажнения;
- при погрузочно-разгрузочных, транспортно-складских и других работах не допускаются удары по КНАУФ-листам;
- хранить КНАУФ-листы следует в закрытом сухом помещении с сухим или нормальным влажностными режимами отдельно по видам и размерам.

В течение всего технологического процесса и по его окончании КНАУФ-листы проходят жесткий технический контроль, проводимый на основании приемосдаточных испытаний.

### Указания по применению

Для крепления листов КНАУФ-Сайлентборд (ГСП тип DR) к металлическому каркасу необходимо использовать шурупы типа ХТН.

Листы КНАУФ-Сайлентборд монтируются первым слоем горизонтально, с шагом профилей 600 мм или 400 мм. Вторым слоем рекомендуется обшивать полноформатными листовыми материалами, например КНАУФ-листами Сапфир.

### При применении листов КНАУФ-Сайлентборд следует руководствоваться проектной документацией, утвержденной в установленном порядке:

- альбомом «Комплектные системы КНАУФ. Перегородки поэлементной сборки из гипсовых строительных плит на металлическом и деревянном каркасах для жилых, общественных и производственных зданий. Серия 1.031.9-2.07. Выпуск 2»;
- альбомом «Комплектные системы КНАУФ. Облицовки поэлементной сборки из гипсовых строительных плит ограждающих конструкций для жилых, общественных и производственных зданий. Серия 1.073.9-2.08. Выпуск 1»;
- альбомом «Комплектные системы КНАУФ. Подвесные потолки поэлементной сборки из гипсовых строительных плит и гипсоволокнистых листов на деревянном и металлическом каркасах для жилых, общественных и производственных зданий. Серия 1.045.9-2.08. Выпуск 1».

ООО «КНАУФ ГИПС», 143400, МО, г. Красногорск, ул. Центральная, 139

КНАУФ оставляет за собой право вносить изменения, не затрагивающие основные характеристики материалов и конструкций. Все технические характеристики обеспечиваются при использовании рекомендуемых фирмой КНАУФ материалов. Все указания по применению материалов являются расчетными и в случаях, отличающихся от указанных, должны уточняться. За дополнительной консультацией следует обращаться в технические службы КНАУФ.

Call-центр:

➤ 8 (800) 770 76 67

➤ [www.knauf.ru](http://www.knauf.ru)

02/2024

Московская сбытовая  
дирекция  
(г. Красногорск)  
+7 (495) 937-95-95  
info-msk@knauf.ru

Северо-Западная  
сбытовая дирекция  
(г. Санкт-Петербург)  
+7 (812) 718-81-84  
info-spb@knauf.ru

Юго-Западная  
сбытовая дирекция  
(г. Новосибирск)  
+7 (48762) 29-291  
info-nm@knauf.ru

Южная сбытовая  
дирекция  
(г. Краснодар)  
+7 (861) 267-80-30  
info-krd@knauf.ru

Уральская сбытовая  
дирекция  
(г. Челябинск)  
+7 (351) 216-76-77  
info-ural@knauf.ru

Казанское отделение  
Уральской СД  
(г. Казань)  
+7 (843) 211-20-66  
info-kazan@knauf.ru

Восточная сбытовая  
дирекция  
(г. Иркутск)  
+7 (3952) 290-032  
info-irk@knauf.ru

Новосибирское  
отделение Восточной СД  
(г. Новосибирск)  
+7 (383) 349-97-82  
info-novosb@knauf.ru

Хабаровское отделение  
Восточной СД  
(г. Хабаровск)  
+7 (4212) 914-419  
info-khab@knauf.ru



Сухое строительство

## КНАУФ-лист арочный



Технический лист

02/2024

# КНАУФ-лист (ГСП) арочный

## Технология изготовления криволинейных поверхностей

### Общие сведения

КНАУФ-лист арочный – это производимые фирмой КНАУФ гипсовые строительные плиты (ГСП), применяемые для создания криволинейных поверхностей при устройстве стен, перегородок и подвесных потолков. При использовании КНАУФ-листов арочных предоставляется возможность реализации неограниченных по замыслу, многовариантных архитектурных решений, достигается общая экономия затрат на строительство за счет облегчения конструкции здания, обеспечивается не только экологическая чистота, но и благоприятный для человека микроклимат в помещении.

### Основные параметры и размеры

КНАУФ-лист арочный выпускается в соответствии с ГОСТ 32614-2012 (EN 520:2009) «Плиты гипсовые строительные. Технические условия». Плиты имеют прямоугольную форму в плане и изготавливаются толщиной 6,5 мм, шириной 1200 мм и длиной 2500 мм с утоненной кромкой (УК). Пример условного обозначения гипсовой строительной плиты с утоненными кромками: **Гипсовая строительная плита ГСП тип А – ГОСТ 32614-2012 (EN 520:2009) УК 6,5-1200-2500**. Маркировка производится на тыльной стороне КНАУФ-листа черным цветом.

### Пожарно-технические характеристики

Как и все строительные материалы на основе гипса, КНАУФ-листы имеют высокие пожарно-технические характеристики:

- Г1 (горючесть по ГОСТ 30244);
- В2 (воспламеняемость по ГОСТ 30402);
- Д1 (дымообразующая способность по ГОСТ 12.1.044);
- Т1 (токсичность по ГОСТ 12.1.044).

Для изготовления изогнутых форм можно использовать два способа: сухой или мокрый (табл. 1).

Таблица 1

Минимальный радиус гибки, мм	
В сухом состоянии	Во влажном состоянии
≥ 1000	≥ 300

➤ Изгиб КНАУФ-листа арочного производить только в продольном направлении.

При сухом изгибе используется свойство относительной гибкости КНАУФ-листа. Изгибаемый КНАУФ-лист монтируется на металлический каркас. Усилие, которое при этом прикладывается к изгибаемому КНАУФ-листу, не должно вызывать его повреждение.

Крепление КНАУФ-листа арочного шурупами-саморезами ведется по направлению от середины к его краям. Расстояние между шурупами – 150–170 мм.

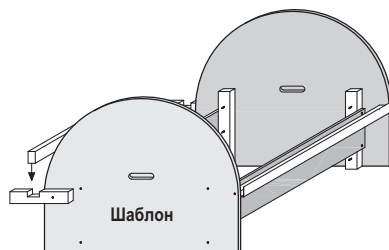
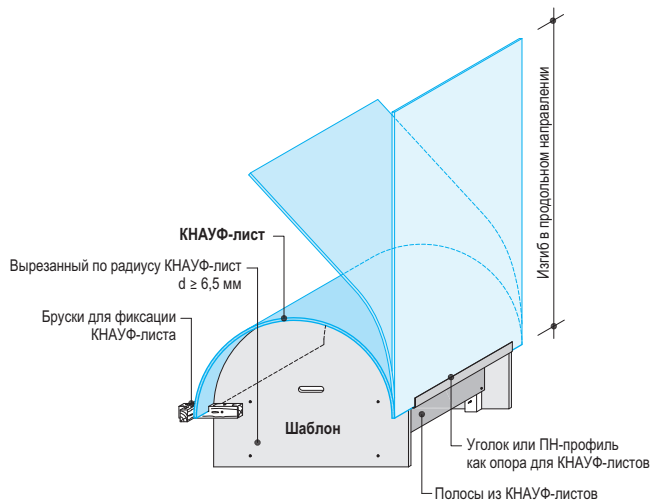

Для получения криволинейных поверхностей мокрым способом используют другие свойства КНАУФ-листа арочного – пластичность во влажном состоянии, когда КНАУФ-листу придается необходимая изогнутая форма заданного радиуса. Впоследствии, после полного высыхания, в зафиксированном в этой форме состоянии, КНАУФ-лист сохраняет приданную форму и механические характеристики.

### Мокрый изгиб

#### Порядок работ:

1. Изготовить шаблон, по которому будет производиться гибка КНАУФ-листа.
2. Прокатать сжимаемую сторону КНАУФ-листа игольчатым валиком (у выпуклых форм это тыльная сторона, у вогнутых – лицевая).
3. КНАУФ-лист наколотой стороной вверх положить на прокладки, чтобы избежать попадания воды на обратную сторону КНАУФ-листа (в противном случае при изгибании возможны разрывы картона).
4. Намочить заготовку водой с помощью губки или кисти. Обработку производить до полного насыщения гипсового сердечника.
5. Установить заготовку на шаблон с таким расчетом, чтобы ее центр совпал с осью шаблона. Края согнутого КНАУФ-листа прижать к шаблону струбцинами и оставить в этом положении для сушки.
6. Приступить к изготовлению следующего элемента.

### Сухой изгиб

#### Порядок работ:

1. Необходимо выполнить жесткий каркас для конструкции (перегородок, облицовок, подвесных потолков).
2. КНАУФ-лист арочный изогнуть по каркасу, закрепить шурупами к профилям.

Пример шаблона радиусом 625 мм для ГСП размерами 6,5 × 1200 × 2500 мм

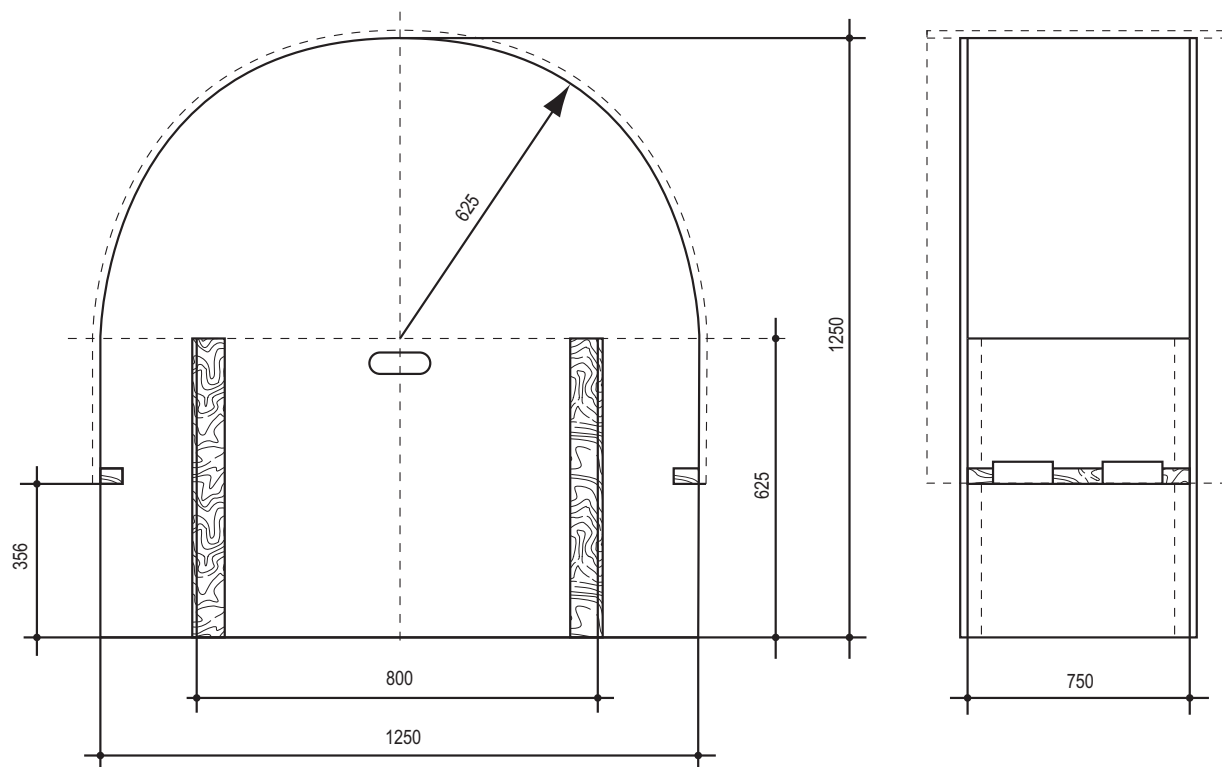

Внутренняя дуга конкав

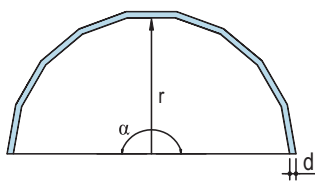

угол  $\alpha = 90^\circ$

Длина дуги -L-  
 $L = \frac{r \cdot \pi}{2}$

угол  $\alpha = 180^\circ$

Длина дуги -L-  
 $L = r \cdot \pi$

все углы  $\alpha$

Длина дуги -L-  
 $L = \frac{\alpha \cdot r \cdot \pi}{180}$

Наружная дуга конвекс

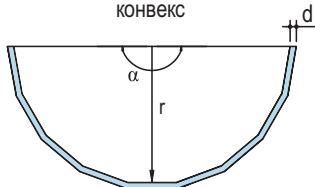

### Монтаж

Изогнутые на шаблоне КНАУФ-листы арочные в дальнейшем могут быть смонтированы при устройстве всевозможных криволинейных поверхностей. Для монтажа изогнутых и высушенных КНАУФ-листов необходимо подготовить соответствующий каркас из металлических профилей КНАУФ. Лицевая сторона КНАУФ-листа по внутренней дуге называется «конкав», а лицевая сторона по наружной дуге называется «конвекс» и образует выпуклую поверхность.

Для создания криволинейного каркаса используются КНАУФ-профили арочные, которые изгибаются с определенным радиусом на специальном гибочном станке как для дуг «конвекс», так и для дуг «конкав».

Технические данные	
Радиус ГСП, мм	Межосевое расстояние несущих профилей, b, мм
1000-2500	≤ 300
2500-5000	≤ 400
≥ 5000	≤ 500

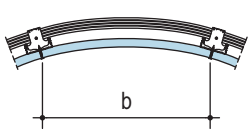



### Транспортировка и хранение

Транспортируют КНАУФ-листы арочные всеми видами транспорта в соответствии с правилами перевозки грузов, действующими на данном виде транспорта, в пакетированном виде.

Транспортные пакеты укладываются плашмя на поддоны или прокладки, изготавливаемые из дерева или полос КНАУФ-листов и других материалов, как правило, с обвязкой стальной или синтетической лентой и упаковкой в полиэтиленовую термоусадочную пленку по ГОСТ 25951.

По согласованию с потребителем допускается транспортировать КНАУФ-листы арочные в непaketированном виде.

Транспортировка и хранение КНАУФ-листов арочных требует соблюдения следующих правил:

- габариты транспортного пакета (с поддоном или прокладками) не должны превышать 4100 × 1300 × 800 мм, масса пакета – не более 3000 кг;
- штабель, сформированный из пакетов, при хранении у потребителей должен быть не выше 3,5 м в соответствии с правилами техники безопасности;
- при перевозке транспортных пакетов в открытых железнодорожных и автомобильных транспортных средствах пакеты должны быть защищены от увлажнения;
- при погрузочно-разгрузочных, транспортно-складских и других работах не допускаются удары по КНАУФ-листам;
- хранить КНАУФ-листы следует в крытом сухом помещении.

Call-центр:  
 > 8 (800) 770 76 67

> [www.knauf.ru](http://www.knauf.ru)

ООО «КНАУФ ГИПС», 143400, МО, г. Красногорск, ул. Центральная, 139

КНАУФ оставляет за собой право вносить изменения, не затрагивающие основные характеристики материалов и конструкций. Все технические характеристики обеспечиваются при использовании рекомендуемых фирмой КНАУФ материалов. Все указания по применению материалов являются расчетными и в случаях, отличающихся от указанных, должны уточняться. За дополнительной консультацией следует обращаться в технические службы КНАУФ.

02/2024

Московская сбытовая дирекция (г. Красногорск) +7 (495) 937-95-95 info-msk@knauf.ru	Северо-Западная сбытовая дирекция (г. Санкт-Петербург) +7 (812) 718-81-84 info-spb@knauf.ru	Юго-Западная сбытовая дирекция (г. Новосибирск) +7 (48762) 29-291 info-nm@knauf.ru	Южная сбытовая дирекция (г. Краснодар) +7 (861) 267-80-30 info-krd@knauf.ru	Уральская сбытовая дирекция (г. Челябинск) +7 (351) 216-76-77 info-ural@knauf.ru	Казанское отделение Уральской СД (г. Казань) +7 (843) 211-20-66 info-kazan@knauf.ru	Восточная сбытовая дирекция (г. Иркутск) +7 (3952) 290-032 info-irk@knauf.ru	Новосибирское отделение Восточной СД (г. Новосибирск) +7 (383) 349-97-82 info-novosb@knauf.ru	Хабаровское отделение Восточной СД (г. Хабаровск) +7 (4212) 914-419 info-khab@knauf.ru
---	--	---	--	---	---	---	---	--

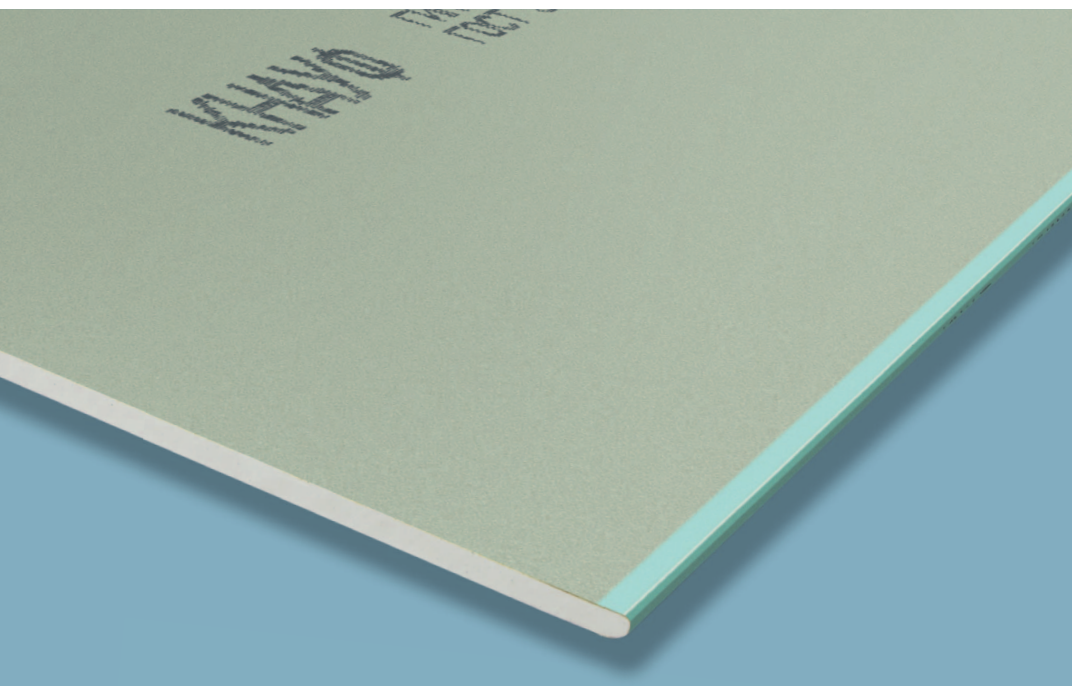

Сухое строительство

## КНАУФ-лист малоформатный

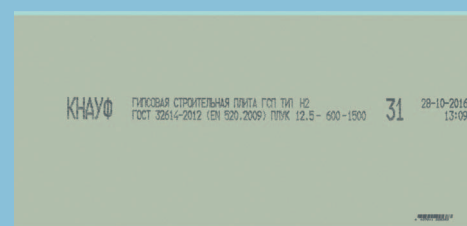

Технический лист

02/2024

# КНАУФ-лист малоформатный

## Гипсовая строительная плита

### Общие сведения

Малоформатный КНАУФ-лист – это производимая фирмой КНАУФ гипсовая строительная плита (ГСП), строительно-отделочный материал, применяемый для облицовки стен, устройства перегородок, а также для изготовления декоративных изделий.

Малоформатные КНАУФ-листы выпускают номинальным размером 1500 x 600 x 12,5 мм с полукруглой утоненной кромкой (ПЛУК). Данный формат специально изготавливается для домашних мастеров в двух вариантах по типу плит: ГСП-А и ГСП-НЗ (влагостойкие).

Масса листа составляет около 9 кг.

### Условное обозначение

Условное обозначение КНАУФ-листа состоит из:

- буквенного обозначения типа плиты;
- обозначения вида продольных кромок;
- цифр, обозначающих номинальную толщину, ширину и длину плиты в миллиметрах;
- обозначения стандарта.

Пример условного обозначения малоформатного гипсокартонного листа типа НЗ с полукруглыми утоненными кромками толщиной 12,5 мм, шириной 600 мм и длиной 1500 мм: **Гипсовая строительная плита ГСП тип НЗ ГОСТ 32614-2012 (EN 520:2009) ПЛУК 12,5-600-1500.**

### Транспортировка и хранение

Транспортируют КНАУФ-листы всеми видами транспорта в соответствии с правилами перевозки грузов, действующими на данном виде транспорта, в пакетированном виде. По согласованию с потребителем допускается транспортировать листы в непaketированном виде. Удобный формат позволяет перевозить данные листы в кузове автомобиля в количестве, учитывающим грузоподъемность личного автотранспорта. Транспортировка и хранение КНАУФ-листов требует соблюдения некоторых правил:

- при перевозке транспортных пакетов в открытых железнодорожных и автомобильных транспортных средствах пакеты должны быть защищены от увлажнения;
- при погрузочно-разгрузочных, транспортно-складских и других работах не допускаются удары по листам;
- хранить КНАУФ-листы следует в крытом сухом помещении отдельно по типам плит.

## Перегородки

### Основные виды перегородок

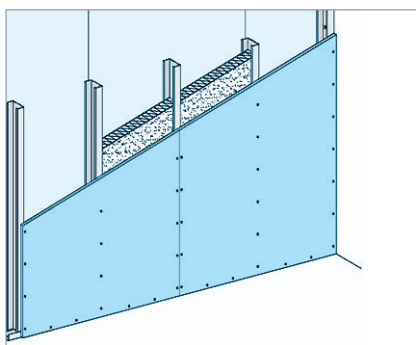

**С 111** Конструкция – одинарный металлический каркас, обшитый одним слоем малоформатных КНАУФ-листов с обеих сторон.

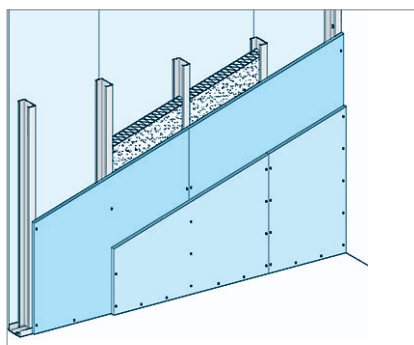

**С 112** Конструкция – одинарный металлический каркас, обшитый двумя слоями малоформатных КНАУФ-листов с обеих сторон.

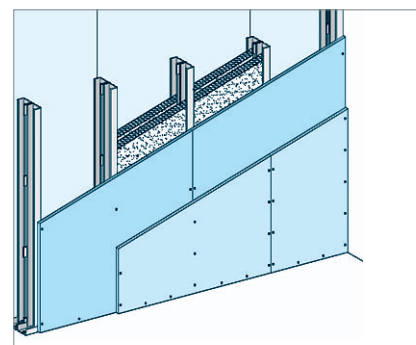

**С 115** Конструкция – двойной металлический каркас, обшитый двумя слоями малоформатных КНАУФ-листов с обеих сторон.

### Максимальные высоты перегородок

Стойка каркаса	Расстояние между стойками, мм	Максимальная высота, м		
		С 111	С 112	С 115
ПС 50/50	300	5,0	6,0	4,5
ПС 75/75		7,0	7,5	6,0
ПС 100/50		8,0	9,0	6,5

### Расход материалов

Расход материалов дан на 1 м<sup>2</sup> (из расчета перегородки размерами: высотой Н=2,75 м; длиной L = 4 м; площадью S = 11 м<sup>2</sup> без проемов и потерь на раскрой).

Наименование материалов и комплектующих	Ед. измерения	С 111	С 112	С 115
Малоформатный КНАУФ-лист 12,5 × 600 × 1500	м <sup>2</sup>	2	4	4
ПН-профиль 50(75,100) × 40	пог. м	1,1	0,7	1,4
ПС-профиль 50(75,100) × 50	пог. м	3,75	3,75	7,5
Шуруп для КНАУФ-листов длиной 25 мм	шт.	65	16	16
Шуруп для КНАУФ-листов длиной 35 мм	шт.	–	55	55
Изоляционный материал	м <sup>2</sup>	1	1	1
Лента уплотнительная	пог. м	1,2	1,2	2,5
Армирующая лента	пог. м	4,0		
Дюбель-гвоздь 6×40 мм для крепления профиля	шт.	1,6	1,6	3,2
Гипсовая шпаклевка КНАУФ для стыков	кг	1,5	3,2	3,2

### Облицовка стен

#### Основные виды облицовки стен

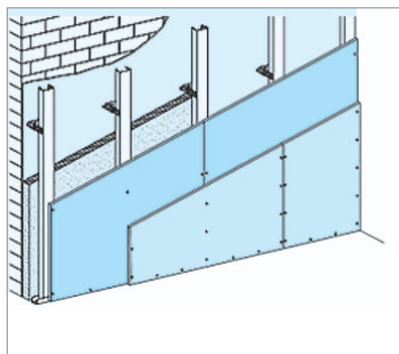

**С 623** Конструкция — одинарный металлический каркас из ПП- и ПН-профиля, прикрепленный к базовой стене при помощи прямых подвесов с шагом 1,5 м и обшитый одним или двумя слоями малоформатных КНАУФ-листов.

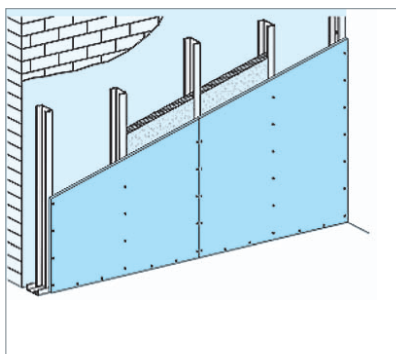

**С 625** Конструкция — металлический каркас из ПС- и ПН-профилей, обшитый одним слоем малоформатных КНАУФ-листов.

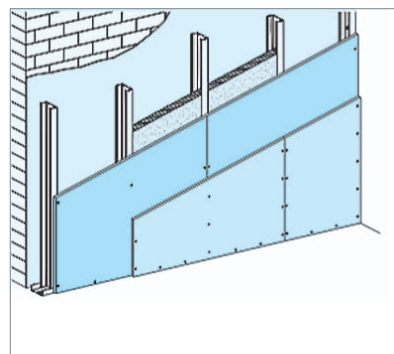

**С 626** Конструкция — металлический каркас из ПС- и ПН-профилей, обшитый двумя слоями малоформатных КНАУФ-листов.

#### Максимальные высоты облицовок

С 623	С 625	С 626
10 м	4 м	4,25 м

#### Расход материалов

Расход материалов дан на 1 м<sup>2</sup> (из расчета облицовки размерами: высотой Н=2,75 м; длиной L= 4 м; площадью S= 11 м<sup>2</sup> без проемов и потерь на раскрой).

Наименование материалов и комплектующих	Ед. измерения	С 623		С 625	С 626
		1 слой	2 слоя		
Малоформатный КНАУФ-лист 12,5 × 600 × 1500	м <sup>2</sup>	1	2	1	2
ПН-профиль 28 × 27	пог. м	0,7	0,7	—	—
ПН-профиль 50*(75,100) × 40	пог. м	—	—	0,7	0,7
ПС-профиль 50*(75,100) × 50	пог. м	—	—	3,75	3,75
ПП-профиль 60 × 27	пог. м	3,75	3,75	—	—
Подвес прямой 60 × 27	шт.	1,1	1,1	—	—
Лента уплотнительная	пог. м	1,2	1,2	1,2	1,2
Армирующая лента	пог. м	2,0	2,0	—	—
Дюбель-гвоздь 6 × 40 мм для крепления профиля ПН	шт.	1,6	1,6	1,6	1,6
Дюбель для крепления прямого подвеса к стене	шт.	1,1	1,1	—	—
Шуруп LN 9 для крепления профиля ПП 60 × 27 в подвесе	шт.	2,2	2,2	—	—
Шуруп для КНАУФ-листов длиной 25 мм	шт.	32	8	32	8
Шуруп для КНАУФ-листов длиной 35 мм	шт.	—	28	—	28
Минеральная вата	м <sup>2</sup>	1	1	1	1
Гипсовая шпаклевка КНАУФ для стыков	кг	1,5	3,2	1,5	3,2

› Данный типоразмер в конструкции С 625 не применяется



Схемы раскладки малоформатных КНАУФ-листов

<p><b>Однослойная обшивка</b></p> <p>1. ТРЕБУЮТСЯ дополнительные вставки для торцевых стыков из ПН-профиля</p> <p>2. В однослойных обшивках шаг установки шурупов для крепления листов к каркасу составляет 250 мм.</p>	
<p><b>Двухслойная обшивка</b></p> <p>1. НЕ ТРЕБУЮТСЯ дополнительные вставки для торцевых стыков из ПН-профиля</p> <p>2. В двухслойных обшивках шаг установки шурупов: для первого слоя – 750 мм, для второго – 250 мм.</p>	

Указания по применению

При производстве работ по устройству конструкций (перегородок, облицовок стен) с применением малоформатных КНАУФ-листов следует руководствоваться документацией на конструкции из полноразмерных КНАУФ-листов с учётом рекомендаций настоящего документа.

ООО «КНАУФ ГИПС», 143400, МО, г. Красногорск, ул. Центральная, 139

КНАУФ оставляет за собой право вносить изменения, не затрагивающие основные характеристики материалов и конструкций. Все технические характеристики обеспечиваются при использовании рекомендуемых фирмой КНАУФ материалов. Все указания по применению материалов являются расчетными и в случаях, отличающихся от указанных, должны уточняться. За дополнительной консультацией следует обращаться в технические службы КНАУФ.

Call-центр:  
8 (800) 770 76 67

www.knauf.ru

02/2024

<p>Московская сбытовая дирекция (г. Красногорск) +7 (495) 937-95-95 info-msk@knauf.ru</p>	<p>Северо-Западная сбытовая дирекция (г. Санкт-Петербург) +7 (812) 718-81-84 info-spb@knauf.ru</p>	<p>Юго-Западная сбытовая дирекция (г. Новосибирск) +7 (48762) 29-291 info-nn@knauf.ru</p>	<p>Южная сбытовая дирекция (г. Краснодар) +7 (861) 267-80-30 info-krd@knauf.ru</p>	<p>Уральская сбытовая дирекция (г. Челябинск) +7 (351) 216-76-77 info-ural@knauf.ru</p>	<p>Казанское отделение Уральской СД (г. Казань) +7 (843) 211-20-66 info-kazan@knauf.ru</p>	<p>Восточная сбытовая дирекция (г. Иркутск) +7 (3952) 290-032 info-irk@knauf.ru</p>	<p>Новосибирское отделение Восточной СД (г. Новосибирск) +7 (383) 349-97-82 info-novosb@knauf.ru</p>	<p>Хабаровское отделение Восточной СД (г. Хабаровск) +7 (4212) 914-419 info-khab@knauf.ru</p>
---	--	---	--	---	--	---	--	---

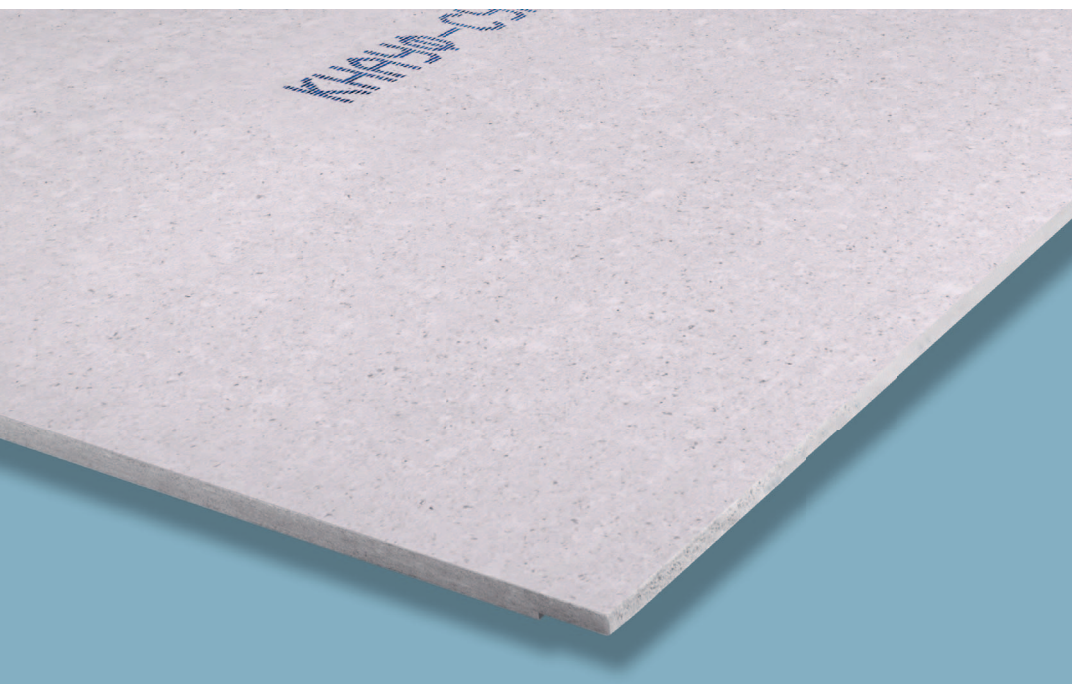

Сухое строительство

## КНАУФ-суперлист

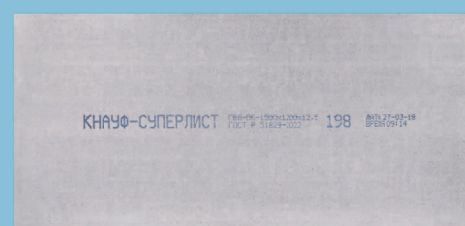

Информационный лист 02/2024

# КНАУФ-суперлист

## Гипсоволокнистый лист (ГВЛ)

### Общие сведения

КНАУФ-суперлист (гипсоволокнистый лист, ГВЛ) – высококачественный, экологически чистый материал. Предназначен для широкого спектра строительных отделочных работ сухим способом. Производится ООО «КНАУФ ГИПС Дзержинск» и ООО «КНАУФ ГИПС Челябинск» по ГОСТ Р 51829-2022 путем прессования смеси гипсового вяжущего и волокон распушенной макулатуры, равномерно распределенных по всему объему листа. КНАУФ-суперлист отличается сочетанием высоких пожарно-технических, прочностных, звукоизолирующих и других характеристик, отвечающих требованиям к листовым отделочным материалам и изделиям из них. Он имеет прямоугольную форму.

Лицевая поверхность листа отшлифована и обработана пропиткой против меления. Выпускаются следующие виды КНАУФ-суперлистов: обычные (ГВЛ) и влагостойкие (с пониженным поверхностным водопоглощением ГВЛ-В1 и пониженным объемным водопоглощением ГВЛ-ОВ). КНАУФ-суперлист поставляется потребителю с номинальными размерами, представленными в (табл. 1).

Таблица 1

Типоразмер	Длина, мм	Ширина, мм	Толщина, мм
Крупноформатный	2500	1200	10; 12,5
Малоформатный	1200, 1500	1200, 600	10

➤ По согласованию с предприятиями-изготовителями возможно изготовление листов с другими размерами.

По формам продольных кромок КНАУФ-суперлисты подразделяются на листы с прямой кромкой (ПК) и листы с фальцевой кромкой (ФК). Торцевые кромки листов имеют прямоугольные кромки.

ПК

ФК

Листы с прямой продольной кромкой предназначены для устройства конструкций сборных оснований пола КНАУФ ОП 13.

Для обшивки каркасных конструкций (перегородок, облицовок, подвесных потолков, конструкций мансард) применяются листы с фальцевой продольной кромкой

### Физико-технические характеристики

Показатели	Значения
Коэффициент теплопроводности (при плотности от 1000 до 1200 кг/м <sup>3</sup> ), Вт/м <sup>2</sup> ·°С	от 0,22 до 0,36
Коэффициент теплоусвоения, Вт/(м <sup>2</sup> ·°С)	не более 6,2
Предел прочности при изгибе, МПа	не менее 5,5
Водопоглощение внешней поверхностью листов ГВЛ-В1, г/м <sup>2</sup>	не более 1000
Водопоглощение по объему листов ГВЛ-ОВ, %	не более 15
Коэффициент паропроницаемости, мг/м·ч·Па	0,12
Удельная эффективная активность естественных радионуклидов, Бк/кг	не более 370

Конструкции поэлементной сборки с обшивками из КНАУФ-суперлистов предназначены для применения в жилых, общественных и производственных помещениях зданий всех степеней огнестойкости, включая I степень; всех классов конструктивной пожарной опасности, включая класс С0; всех классов функциональной пожарной опасности, включая класс Ф1; любых конструктивных систем и типов; любого уровня ответственности, включая повышенный; различной этажности; независимо от климатических и инженерно-геологических условий строительства.

### Приоритетными областями применения КНАУФ-суперлистов являются:

- противопожарная защита несущих, ограждающих и других конструкций, к которым предъявляются нормируемые требования по пределам огнестойкости при нулевом пределе распространения огня, в том числе:
  - стен и потолков на путях эвакуации (в вестибюлях, лифтовых холлах, на лестничных клетках);
  - стен, перегородок и перекрытий зданий с каркасной конструктивной схемой;
  - деревянных элементов конструкций мансардных этажей, включая перекрытия и покрытия;
  - колонн, балок, коммуникационных шахт, кабельных каналов и т. д.;
- устройство стяжек сборных оснований пола КНАУФ;
- комплексная противопожарная защита и звукоизоляция ограждающих конструкций.

### Пожарно-технические характеристики

- Г1 (горючесть по ГОСТ 30244);
- В1 (воспламеняемость по ГОСТ 30402);
- Д1 (дымообразующая способность по ГОСТ 12.1.044);
- Т1 (токсичность по ГОСТ 12.1.044).
- РП1 (распространение пламени по ГОСТ Р 51032-97).

Применение обычных КНАУФ-суперлистов рекомендуется в помещениях с сухим и нормальным режимом, а влагостойких – в помещениях с сухим, нормальным и влажным влажностными режимами (СП 50.13330.2012), с неагрессивной средой (СП 29.13330.2011).

### Обработка КНАУФ-суперлистов

Раскрой КНАУФ-суперлистов производится на ровной поверхности рабочего стола (пакета листов). Для этого используется нож для ГВЛ, ножовка или электролобзик.

При использовании ножа для ГВЛ по линии раскроя прикладывается металлическая линейка или рейка, вдоль которой производится надрез на глубину 1–1,5 мм. Затем лист укладывается по линии надреза вдоль кромки рабочей поверхности стола (пакета), надламывается и разделяется на части. По мере необходимости кромки зачищаются обдирочным рубанком.

Для формирования фигурных отверстий применяются круглые фрезы, прокалывающая пила или электролобзик.

Фальцевое исполнение продольных кромок позволяет стыковать листы на несущих элементах каркасов в строгом соответствии с проектным шагом (300, 400, 600 мм), а также усиливать стыки армированием. С торцевых кромок в этих целях отборным рубанком снимаются фальцы шириной 30 мм и глубиной около 2 мм.

В однослойных обшивках торцевые стыки устраиваются на вставках профиля. В многослойных обшивках устройство вставок необязательно.

### Монтаж и крепление КНАУФ-суперлистов

Для крепления КНАУФ-суперлистов к каркасам перегородок и облицовок применяются самонарезающие, прокалывающие или высверливающие винты для ГВЛ ( $d = 3,9$  мм с зенкующей головкой). В каждом отдельном случае длина винтов и шаг их установки определяются типом конструкции.

Многослойную обшивку рекомендуется выполнять в течение одного дня. При этом в однослойных обшивках шаг установки винтов составляет 250 мм (винт  $L = 30$  мм). В двухслойных обшивках он должен быть: для первого слоя – 750 мм (винт  $L = 30$  мм), для второго – 250 мм (винт  $L = 45$  мм). В трехслойных обшивках шаг винтов равен: для первого слоя – 750 мм (винт  $L = 30$  мм), для второго – 500 мм (винт  $L = 45$  мм), для третьего – 250 мм (винт  $L = 55$  мм). Минимальное расстояние от края кромки 10–12 мм.

Головки винтов должны быть утоплены в лист под прямым углом на глубину около 1 мм и проникать в металлический профиль каркаса на глубину не менее 10 мм, а в деревянные конструкции – не менее чем 20 мм. Изогнутые или неправильно ввернутые винты удаляются и заменяются новыми на расстоянии около 50 мм от прежних.

В конструкциях сборных оснований пола монтаж стяжек осуществляется прокалывающими винтами для ГВЛ  $L = 19$  мм и большей длины (22, 25 или 30 мм), если это не ведет к повреждению защиты технических коммуникаций и разделительного слоя.

### Грунтование и шпаклевание

Перед шпаклеванием стыки листов перегородок, облицовок и потолков обрабатываются грунтовкой КНАУФ-Тифенгрунд. Шпаклевание кромок и мест установки винтов осуществляется гипсовой шпаклевкой КНАУФ для стыков в условиях, соответствующих эксплуатационным. Стыки листов внутренних слоев обшивок не армируются. Армирование фальцевых кромок наружных слоев обшивок производится с помощью бумажной ленты, укладываемой вдавливанием в предварительно нанесенный слой шпаклевки. После высыхания первого слоя шпаклевки наносится накрывочный и при необходимости финишный слой. Углубления от винтов шпаклюются в один слой. Зашпаклеванная поверхность после высыхания шлифуется. Ее грунтование производится в соответствии с применяемым декоративным покрытием.

В помещениях, где имеется возможность прямого попадания воды на поверхность конструкций (ванные, душевые), поверхность листов обрабатывается гидроизоляционной мастикой типа КНАУФ-Флэхендихт, а узлы примыкания дополнительно защищаются гидроизоляционной лентой типа КНАУФ-Флэхендихтбанд.

### Маркировка, транспортировка и хранение

Маркировка листов наносится синим цветом на тыльной стороне каждого изделия несмываемой краской и содержит обозначения: вида листов; типа продольных кромок; номинальной длины, ширины и толщины листов (мм); стандарта.

Пример маркировки гипсоволокнистых листов с фальцевыми продольными кромками длиной 2500 мм, шириной 1200 мм и толщиной 10 мм: **ГВЛ-ФК-2500×1200×10 ГОСТ Р 51829-2022.**

Транспортировка КНАУФ-суперлистов осуществляется всеми видами транспорта в соответствии с действующими на них правилами перевозки грузов в пакетированном виде. В заводских условиях транспортные пакеты формируются из листов одного вида, группы, партии, типа кромки и размеров. Пакеты с фальцевой кромкой имеют защиту от внешних механических воздействий.

Во избежание повреждений кромок при штабелировании пакетов габариты поддонов превышают габариты листов. Транспортные пакеты имеют заводскую влагозащитную полиэтиленовую упаковку. Пакеты с поврежденной упаковкой при перевозке в открытых транспортных средствах должны быть надежно защищены от попадания в них влаги.

При погрузочно-разгрузочных работах, внутрискладских и других перемещениях КНАУФ-суперлистов применяются средства механизации работ (погрузчики, краны и т. д.), работа которых осуществляется на малой скорости, без рывков во избежание механических повреждений продукции.

Транспортировка КНАУФ-суперлистов на этажах строительных объектов осуществляется ручными тележками, а при переноске вручную – с помощью специальных приспособлений (ручек) в вертикальном положении на продольном ребре листа.

Хранение КНАУФ-суперлистов осуществляется в помещениях с сухим или нормальным влажностными режимами, с соблюдением мер безопасности и сохранения продукции. Общая высота складированных штабелей не должна превышать 3,5 м. Расстояния между штабелями должны быть не менее 1 м.

В монтажной зоне листы необходимо хранить в горизонтальном положении (плашмя) на ровной поверхности.

## Указания по применению

При применении КНАУФ-суперлистов следует руководствоваться проектной документацией, утвержденной в установленном порядке:

- альбом «Комплектные системы КНАУФ. Перегородки поэлементной сборки из гипсоволокнистых листов на металлическом и деревянном каркасах для жилых, общественных и производственных зданий. Серия 1.031.9-3.10. Выпуск 4»;
- альбом «Комплектные системы КНАУФ. Облицовки из гипсоволокнистых листов ограждающих конструкций жилых, общественных и производственных зданий. Стены. Мансардные помещения. Коммуникационные шахты. Шифр М8.3/08»;
- альбом «Комплектные системы КНАУФ. Подвесные потолки поэлементной сборки из гипсокартонных и гипсоволокнистых листов на деревянном и металлическом каркасах для жилых, общественных и производственных зданий. Серия 1.045.9-2.08. Выпуск 2»;
- альбом «Комплектные системы КНАУФ. Полы по железобетонным перекрытиям со сборной стяжкой из гипсоволокнистых листов для жилых и общественных зданий. Шифр М28.06/04. Выпуск 2».

## Примечание

В течение всего технологического процесса и по его окончании КНАУФ-суперлисты проходят жесткий технический контроль, производимый на основании приемосдаточных испытаний по всем показателям качества, предусмотренным ГОСТ Р 51829-2022. Поэтому, если вы выполнили наши рекомендации по транспортировке и хранению, КНАУФ гарантирует соответствие продукции указанному нормативному документу.

ООО «КНАУФ ГИПС», 143400, МО, г. Красногорск, ул. Центральная, 139

КНАУФ оставляет за собой право вносить изменения, не затрагивающие основные характеристики материалов и конструкций. Все технические характеристики обеспечиваются при использовании рекомендуемых фирмой КНАУФ материалов. Все указания по применению материалов являются расчетными и в случаях, отличающихся от указанных, должны уточняться. За дополнительной консультацией следует обращаться в технические службы КНАУФ.

Call-центр:

➤ 8 (800) 770 76 67

➤ [www.knauf.ru](http://www.knauf.ru)

02/2024

Московская сбытовая дирекция (г. Красногорск) +7 (495) 937-95-95 info-msk@knauf.ru	Северо-Западная сбытовая дирекция (г. Санкт-Петербург) +7 (812) 718-81-84 info-spb@knauf.ru	Юго-Западная сбытовая дирекция (г. Новомосковск) +7 (48762) 29-291 info-nm@knauf.ru	Южная сбытовая дирекция (г. Краснодар) +7 (861) 267-80-30 info-krd@knauf.ru	Уральская сбытовая дирекция (г. Челябинск) +7 (351) 216-76-77 info-ural@knauf.ru	Казанское отделение Уральской СД (г. Казань) +7 (843) 211-20-66 info-kazan@knauf.ru	Восточная сбытовая дирекция (г. Иркутск) +7 (3952) 290-032 info-irk@knauf.ru	Новосибирское отделение Восточной СД (г. Новосибирск) +7 (383) 349-97-82 info-novosb@knauf.ru	Хабаровское отделение Восточной СД (г. Хабаровск) +7 (4212) 914-419 info-khab@knauf.ru
---	--	--	--	---	---	---	---	--





Сухое строительство

## КНАУФ-суперлист НГ (ГВЛВ НГ)

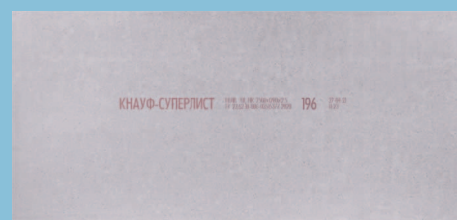

Информационный лист 02/2024

# КНАУФ-суперлист НГ (ГВЛВ НГ)

НОВИНКА

Негорючий строительный материал

### Общие сведения

КНАУФ-суперлист НГ (негорючий влагостойкий гипсоволокнистый лист, ГВЛВ НГ) – высококачественный, экологически чистый материал. Предназначен для обеспечения повышенных требований в области пожарной безопасности зданий и сооружений. Производится предприятиями группы КНАУФ по ТУ 23.62.10-006-03515377-2020 путем прессования смеси гипсового вяжущего, волокон распушенной макулатуры и рубленых стеклянных нитей, равномерно распределенных по всему объему листа, и специализированных добавок.

КНАУФ-суперлист НГ отличается сочетанием высоких пожарно-технических, прочностных, звукоизолирующих и других характеристик, отвечающих требованиям к листовым отделочным материалам и изделиям из них.

КНАУФ-суперлист НГ поставляется потребителю со следующими номинальными размерами (табл. 1).

Таблица 1

Наименование показателя	Значение, мм
Длина	1500, 2000, 2500
Ширина	500, 600, 1000, 1200
Толщина	10; 12,5

➤ По согласованию с предприятиями-изготовителями возможно изготовление листов с другими размерами.

По формам продольных кромок КНАУФ-суперлисты НГ подразделяются на листы с прямой кромкой (ПК) и листы с фальцевой кромкой (ФК). Торцевые кромки листов прямоугольные.

### Физико-технические характеристики

Показатели	Значения
Предел прочности при изгибе для листов толщиной 12,5 мм, МПа	не менее 5,5
Поверхностное водопоглощение листов ГВЛВ НГ, кг/м <sup>2</sup>	не более 1,0
Удельная эффективная активность естественных радионуклидов, Бк/кг	не более 370

Являясь материалом для «сухого строительства», КНАУФ-суперлисты НГ обладают всеми преимуществами этого способа строительства и отделки:

- технологичность в обработке;
- легкость и быстрота монтажа каркасно-обшивных конструкций;
- отсутствие трудоемких «мокрых» процессов.

### Условное обозначение и маркировка

Условное обозначение КНАУФ-суперлистов НГ состоит из:

- обозначения типа листа;
- обозначения типа продольной кромки;
- цифр, обозначающих длину, ширину и толщину плиты в миллиметрах;
- обозначения нормативного документа.

Маркировка листов производится на тыльной стороне каждого листа несмываемой краской и содержит:

- товарный знак и наименование завода-изготовителя, номер завода;
- условное обозначение листа;
- дату и время изготовления листа.

Продольные и торцевые кромки листов окрашены в красный цвет.

### Пожарно-технические характеристики

КНАУФ-суперлисты НГ являются негорючим строительным материалом (НГ по ГОСТ 30244), что подтверждается сертификатом соответствия требованиям пожарной безопасности.

### Область применения

КНАУФ-суперлисты НГ применяются в качестве огнезащитного облицовочного материала в каркасно-обшивных конструкциях перегородок и облицовок стен на путях эвакуации и в зальных помещениях в зданиях различного функционального назначения, этажности и вместимости (в жилых домах и административных зданиях, офисах, гостиницах, вокзалах и аэропортах, ресторанах и предприятиях торговли, культурномассовых и спортивных сооружениях, учебно-воспитательных заведениях, детских и медицинских учреждениях, а также на промышленных объектах), в других строительных конструкциях, где согласно требованиям пожарной безопасности предусмотрено применение негорючих строительных материалов (НГ).

КНАУФ-суперлисты НГ могут применяться в качестве дополнительной негорючей облицовки, которая крепится к уже существующим конструкциям стен, а также для устройства стяжек сборных оснований пола.

КНАУФ-суперлисты НГ применяют в зданиях и помещениях с сухим, нормальным и влажным влажностными режимами в соответствии с СП 50.13330.2012.

При применении КНАУФ-суперлистов НГ в зданиях и помещениях с влажным влажностным режимом следует предусматривать вытяжную вентиляцию, обеспечивающую нормативный воздухообмен в соответствии с СП 60.13330.2012, СП 54.13330.2016, СП 118.13330.2012, СП 44.13330.2011.

КНАУФ-суперлисты НГ могут быть использованы в качестве внутренней отделки в следующих неотапливаемых помещениях: помещения временного проживания, загородные дома сезонного проживания, холодные складские и производственные помещения, мансарды и чердаки, подвалы, сараи, остекленные лоджии, гаражи, неотапливаемые боксы, подземные парковки, тамбуры и неотапливаемые места общего пользования коммерческих и жилых зданий. Требуемые условия применения КНАУФ-суперлистов НГ в неотапливаемых помещениях: исключение прямого попадания воды (как в виде атмосферных осадков, так и в виде конденсата); относительная влажность воздуха не более 75 %; нормативный воздухообмен. Климатические районы использования листов ГВЛВ НГ в неотапливаемых помещениях: I, II, III и IV, за исключением климатических подрайонов IA и IB по СП 131.13330.2012.

### Обработка КНАУФ-суперлистов НГ

Раскрой КНАУФ-суперлистов НГ производится на ровной поверхности (рабочего стола, пакетов листов). Для этого используется нож для ГВЛ, ножовка или электролобзик. При использовании ножа для ГВЛ по линии раскроя прикладывается металлическая линейка или рейка, вдоль которой производится надрез на глубину 1–1,5 мм. Затем лист укладывается по линии надреза вдоль кромки рабочей поверхности стола (пакета), надламывается и разделяется на части. По мере необходимости кромки зачищаются обдирочным рубанком. Для формирования фигурных отверстий применяются круглые фрезы, прокалывающая пила или электролобзик.

Фальцевое исполнение продольных кромок позволяет стыковать листы на несущих элементах каркасов в строгом соответствии с проектным шагом (300, 400, 600 мм), а также усиливать стыки армированием.

С торцевых кромок в этих целях снимаются фальцы шириной 30 мм и глубиной около 2 мм.

В однослойных обшивках торцевые стыки устраиваются на вставках.

В многослойных обшивках устройство вставок необязательно.

### Монтаж и крепление КНАУФ-суперлистов НГ

Для крепления КНАУФ-суперлистов НГ к каркасам перегородок и облицовок применяются самонарезающие, прокалывающие или высверливающие винты для ГВЛ ( $d = 3,9$  мм с зенкующей головкой). В каждом отдельном случае длина винтов и шаг их установки определяются типом конструкции.

Многослойную обшивку рекомендуется выполнять в течение одного дня. При этом в однослойных обшивках шаг установки винтов составляет 250 мм (винт  $L = 30$  мм).

В двухслойных обшивках он должен быть: для первого слоя – 750 мм (винт  $L = 30$  мм), для второго – 250 мм (винт  $L = 45$  мм).

В трехслойных обшивках шаг винтов равен: для первого слоя – 750 мм (винт  $L = 30$  мм), для второго – 500 мм (винт  $L = 45$  мм), для третьего – 250 мм (винт  $L = 55$  мм).

Минимальное расстояние от края кромки 10–12 мм. Головки винтов должны быть утоплены в лист под прямым углом на глубину около 1 мм и проникать в металлический профиль каркаса на глубину не менее 10 мм, а в деревянные конструкции – не менее чем 20 мм.

Изогнутые или неправильно ввернутые винты удаляются и заменяются новыми на расстоянии около 50 мм от прежних.

В конструкциях сборных оснований пола монтаж стяжек осуществляется прокалывающими винтами для ГВЛ  $L = 19$  мм и большей длины (22, 25 или 30 мм), если это не ведет к повреждению защиты технических коммуникаций и разделительного слоя.

### Грунтование и шпаклевание

Перед шпаклеванием стыки листов обрабатываются грунтовкой КНАУФ-Тифенгрунд. Шпаклевание кромок и мест установки винтов осуществляется гипсовой шпаклевкой КНАУФ для стыков в условиях, соответствующих эксплуатационным. Стыки листов внутренних слоев обшивок не армируются. Армирование фальцевых кромок наружных слоев обшивок производится с помощью бумажной ленты, укладываемой вдавливанием в предварительно нанесенный слой шпаклевки.

После высыхания первого слоя шпаклевки наносится накрывочный и при необходимости финишный слой. Углубления от винтов шпаклюются в один слой.

Зашпаклеванная поверхность после высыхания шлифуется. Ее грунтование производится в соответствии с применяемым декоративным покрытием. В помещениях, где имеется возможность попадания воды на поверхность конструкций (ванн, душевые), узлы примыкания защищаются гидроизоляционной лентой типа КНАУФ-Флэхендихтбанд, а поверхность листов и узлы примыкания обрабатываются гидроизоляционной мастикой типа КНАУФ-Флэхендихт.

### Транспортировка и хранение

Транспортировка КНАУФ-суперлистов НГ осуществляется всеми видами транспорта в соответствии с действующими на них правилами перевозки грузов в пакетированном виде. В заводских условиях транспортные пакеты формируются на поддонах из листов одного вида, группы, партии, типа кромки и размеров.

Пакеты с фальцевой кромкой имеют защиту от внешних механических воздействий. Во избежание повреждений кромок при штабелировании пакетов габариты поддонов превышают габариты листов. Транспортные пакеты имеют заводскую влагозащитную полиэтиленовую упаковку. Пакеты с поврежденной упаковкой при перевозке в открытых транспортных средствах должны быть надежно защищены от попадания в них влаги.

При погрузочно-разгрузочных работах, внутрискладских и других перемещениях применяются средства механизации работ (погрузчики, краны и т.д.), работа которых осуществляется на малой скорости, без рывков во избежание механических повреждений продукции. Транспортировка КНАУФ-суперлистов НГ на этажах строительных объектов осуществляется ручными тележками, а при переноске вручную – с помощью специальных приспособлений (ручек) в вертикальном положении на продольном ребре листа.

Хранение КНАУФ-суперлистов НГ осуществляется в помещениях с сухим или нормальным влажностными режимами, с соблюдением мер безопасности и сохранения продукции. Общая высота складированных штабелей не должна превышать 3,5 м. Расстояния между штабелями должны быть не менее 1 м. В монтажной зоне листы необходимо хранить в горизонтальном положении (плашмя) на ровной поверхности.

Call-центр:  
8 (800) 770 76 67

www.knauf.ru

ООО «КНАУФ ГИПС», 143400, МО, г. Красногорск, ул. Центральная, 139

КНАУФ оставляет за собой право вносить изменения, не затрагивающие основные характеристики материалов и конструкций. Все технические характеристики обеспечиваются при использовании рекомендуемых фирмой КНАУФ материалов. Все указания по применению материалов являются расчетными и в случаях, отличающихся от указанных, должны уточняться. За дополнительной консультацией следует обращаться в технические службы КНАУФ.

<p>Московская сбытовая дирекция (г. Красногорск) +7 (495) 937-95-95 info-msk@knauf.ru</p>	<p>Северо-Западная сбытовая дирекция (г. Санкт-Петербург) +7 (812) 718-81-84 info-spb@knauf.ru</p>	<p>Юго-Западная сбытовая дирекция (г. Новомосковск) +7 (48762) 29-291 info-nm@knauf.ru</p>	<p>Южная сбытовая дирекция (г. Краснодар) +7 (861) 267-80-30 info-krd@knauf.ru</p>	<p>Уральская сбытовая дирекция (г. Челябинск) +7 (351) 216-76-77 info-ural@knauf.ru</p>	<p>Казанское отделение Уральской СД (г. Казань) +7 (843) 211-20-66 info-kazan@knauf.ru</p>	<p>Восточная сбытовая дирекция (г. Иркутск) +7 (3952) 290-032 info-irk@knauf.ru</p>	<p>Новосибирское отделение Восточной СД (г. Новосибирск) +7 (383) 349-97-82 info-novosb@knauf.ru</p>	<p>Хабаровское отделение Восточной СД (г. Хабаровск) +7 (4212) 914-419 info-khab@knauf.ru</p>
---	--	--	--	---	--	---	--	---



Сухое строительство

## КНАУФ-суперпол

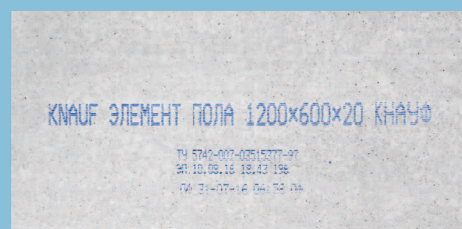

Информационный лист 02/2024

# КНАУФ-суперпол

## Элемент пола (ЭП)

### Общие сведения

Элемент пола (ЭП) представляет собой изделие заводской готовности к поэлементной сборке в конструкциях стяжек сборных оснований пола КНАУФ.

Элементы пола изготавливаются ООО «КНАУФ ГИПС Дзержинск» и ОАО «КНАУФ ГИПС Челябинск» в соответствии с ТУ предприятий склеиванием двух влагостойких гипсоволокнистых листов размерами 1200 × 600 × 10 мм со взаимным смещением в двух перпендикулярных направлениях и образованием фальцев шириной 50 мм по периметру изделий. Общая толщина ЭП – 20 мм (рис. 1).

Использование элементов пола для сборки стяжек имеет следующие преимущества перед технологией сборки из отдельных малоформатных ГВЛВ:

- повышает производительность труда и сокращает сроки производства работ;
- значительно сокращает расход клеящей мастики и винтов;
- позволяет минимизировать отходы и обеспечивать требуемую «разбежку» стыков (не менее 250 мм) за счет использования остатков ЭП предыдущих рядов;
- упрощает подгонку деталей стяжки в примыканиях к ограждающим конструкциям со сложной конфигурацией.



Рис. 1. Элемент пола

Показатели	Значения
Длина отдельного листа, мм	1200
Ширина отдельного листа, мм	600
Толщина, мм	20
Ширина фальцев, мм	
– нижнего слоя	48
– верхнего слоя	50

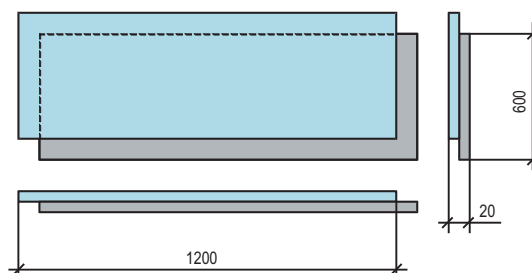

## Технические характеристики

Показатели	Значения
Масса элемента, кг	около 18
Полезная площадь элемента, м <sup>2</sup>	0,75
Коэффициент теплопроводности, Вт/м <sup>2</sup> С	от 0,22 до 0,36
Коэффициент теплоусвоения, Вт/м <sup>2</sup> С	не более 6,2
Предел прочности при сжатии, МПа:	не менее 22
Предел прочности при изгибе, МПа:	не менее 5
Поверхностное водопоглощение, кг/м <sup>2</sup>	не более 1,0
Коэффициент паропроницаемости, Мг/м <sup>2</sup> ·ч·Па	0,12
Удельная эффективная активность естественных радионуклидов, Бк/кг	не более 370

## Пожарно-технические характеристики

- Г1 (горючесть по ГОСТ 30244);
- В1 (воспламеняемость по ГОСТ 30402);
- Д1 (дымообразующая способность по ГОСТ 12.1.044);
- Т1 (токсичность по ГОСТ 12.1.044).
- РП1 (распространение пламени по ГОСТ Р 51032-97).

## Особенности устройства стяжек из элементов пола (ЭП)

Монтаж стяжек сборных оснований с использованием элементов пола осуществляется в соответствии с рекомендациями:

- фальцы в местах примыкания к ограждающим конструкциям предварительно удаляются;
- укладка ЭП производится с разбежкой стыков в рядах (не менее 250 мм) без образования крестообразных стыков;
- на фальцы нижнего слоя двумя параллельными полосами наносится клеевая мастика;
- клеевые фальцевые соединения равномерно (с шагом не более 300 мм) фиксируются винтами для ГВЛ.
- в местах расположения дверных проемов соединение элементов пола с удаленными фальцами осуществляется по месту с помощью вставок из ГВЛВ и формированием фальцевых соединений (50–100 мм).

## Транспортировка и хранение

Элементы пола транспортируются в пакетированном виде на поддонах всеми видами транспорта в соответствии с действующими правилами перевозки грузов. При перевозке в открытых железнодорожных и автомобильных транспортных средствах пакеты должны быть защищены от влаги.

Элементы пола укладываются на защитный лист в два ряда по 35 изделий. Для защиты верхние элементы пола укладываются лицевой стороной вниз. По периметру пакета на фальцы четырех верхних рядов устанавливаются прокладки. Сформированный таким образом пакет с четырех сторон защищается обкладочными листами.

Габаритные размеры пакетов составляют по длине 1600 мм, ширине – 1100 мм, высоте – 900 мм. Масса пакета – около 1370 кг.

Пакеты штабелируют в соответствии с правилами техники безопасности. Общая высота штабеля не должна превышать 3,5 м.

Хранить элементы пола следует в помещениях с сухим или нормальным влажностными режимами.

Перед применением элементы пола должны пройти акклиматизацию (адаптацию) в помещении.

В монтажной зоне элементы пола необходимо хранить в горизонтальном положении (плашмя) на ровной поверхности.

Монтаж элементов пола производится при температуре в помещении не ниже +10 °С.

## Указания по применению

При применении КНАУФ-листов следует руководствоваться проектной документацией, утвержденной в установленном порядке: альбом «Комплектные системы КНАУФ. Полы по железобетонным перекрытиям со сборной стяжкой из гипсоволокнистых листов для жилых и общественных зданий. Шифр М28.06/04».

Call-центр:  
➤ 8 (800) 770 76 67

➤ [www.knauf.ru](http://www.knauf.ru)

ООО «КНАУФ ГИПС», 143400, МО, г. Красногорск, ул. Центральная, 139

КНАУФ оставляет за собой право вносить изменения, не затрагивающие основные характеристики материалов и конструкций. Все технические характеристики обеспечиваются при использовании рекомендуемых фирмой КНАУФ материалов. Все указания по применению материалов являются расчетными и в случаях, отличающихся от указанных, должны уточняться. За дополнительной консультацией следует обращаться в технические службы КНАУФ.

Московская сбытовая  
дирекция  
(г. Красногорск)  
+7 (495) 937-95-95  
info-msk@knauf.ru

Северо-Западная  
сбытовая дирекция  
(г. Санкт-Петербург)  
+7 (812) 718-81-84  
info-spb@knauf.ru

Юго-Западная  
сбытовая дирекция  
(г. Новомосковск)  
+7 (48762) 29-291  
info-nm@knauf.ru

Южная сбытовая  
дирекция  
(г. Краснодар)  
+7 (861) 267-80-30  
info-krd@knauf.ru

Уральская сбытовая  
дирекция  
(г. Челябинск)  
+7 (351) 216-76-77  
info-ural@knauf.ru

Казанское отделение  
Уральской СД  
(г. Казань)  
+7 (843) 211-20-66  
info-kazan@knauf.ru

Восточная сбытовая  
дирекция  
(г. Иркутск)  
+7 (3952) 290-032  
info-irk@knauf.ru

Новосибирское  
отделение Восточной СД  
(г. Новосибирск)  
+7 (383) 349-97-82  
info-novosb@knauf.ru

Хабаровское отделение  
Восточной СД  
(г. Хабаровск)  
+7 (4212) 914-419  
info-khab@knauf.ru

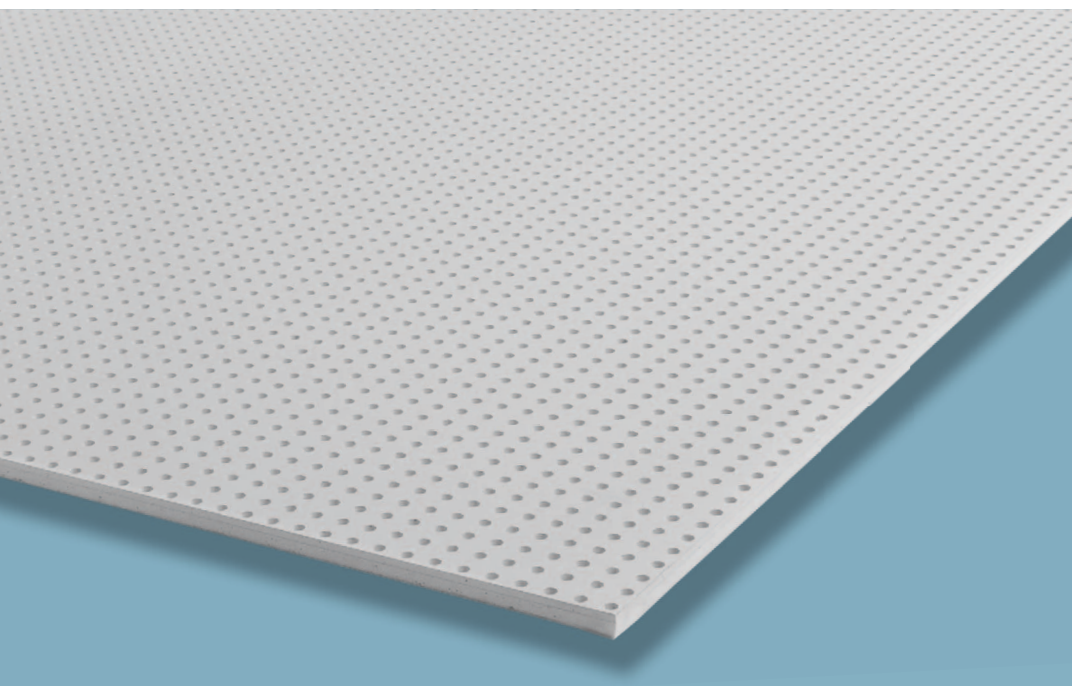

Сухое строительство

## КНАУФ-Акустика полноформатная

Информационный лист 02/2024

# КНАУФ-Акустика полноформатная

## Плиты перфорированные гипсокартонные звукопоглощающие (ППГЗ)

### Общие сведения и область применения

КНАУФ-Акустика полноформатная – плиты перфорированные гипсокартонные звукопоглощающие (ППГЗ), предназначены для применения в качестве звукопоглощающей облицовки в конструкциях подвесных потолков и облицовки стен с целью улучшения акустических характеристик помещения.

Плиты представляют собой перфорированные отверстиями гипсовые строительные плиты (КНАУФ-листы) с обрезанными кромками различной формы и наклеенным на тыльную сторону звукопоглощающим слоем нетканого полотна белого или черного цвета в зависимости от требуемого дизайна.

Плиты КНАУФ-Акустика полноформатная выпускаются ООО «КНАУФ ГИПС Новомосковск» по ТУ-5767-007-01250242-2011.

Увеличение звукопоглощающей способности поверхности помещения и устранение эффекта «эха» достигается за счет уменьшения интенсивности отраженных звуковых волн от перфорированных поверхностей. Плиты КНАУФ-Акустика выпускаются с различным рисунком перфорации и имеют различные параметры звукопоглощения.

Безопасность плит подтверждается протоколом радиологических испытаний.

Являясь материалом для «сухого строительства», плиты КНАУФ-Акустика полноформатная обладают всеми преимуществами этого способа строительства и отделки:

- технологичность в обработке;
- легкость и быстрота монтажа каркасно-обшивных конструкций;
- отсутствие трудоемких «мокрых» процессов.

**Условное обозначение**

Условное обозначение плит КНАУФ-Акустика состоит из:

- аббревиатуры «КНАУФ-Акустика»;
- буквенного обозначения наименования плит;
- обозначения дизайна перфорации;
- обозначения типа кромок;
- цифр, обозначающих рабочую длину, ширину и толщину плиты в миллиметрах;
- обозначения технических условий.

**Пример условного обозначения**

Плиты перфорированные гипсокартонные звукопоглощающие КНАУФ-Акустика полноформатная со сплошной прямой круглой перфорацией, с фальцевой кромкой с 4 сторон, длиной 1998 мм, шириной 1188 мм, толщиной 12,5 мм: **КНАУФ-Акустика ППГЗ-С1-8/18КР-4ФК 1998x1188x12,5 ТУ 5767-007-01250242-2011.**

**Тип перфорации и дизайн плит**

Таблица 1

Тип перфорации	Форма отверстий	Тип размещения отверстий	Размер отверстия, мм	Шаг перфорации, мм
8/18 КР	Круглая	Прямые ряды	8	18
12/25 КВ	Квадратная	Прямые ряды	12	25
8/15/20 КР	Круглая	Смешанный	8, 15, 20	—

В зависимости от рисунка перфорации дизайн плит подразделяют на следующие виды:

- сплошная перфорация, выполненная равномерно расположенными по всей плоскости плит отверстиями;
- смешанная перфорация, выполненная по всей плоскости плит отверстиями, расположенными в хаотичном порядке;
- блочная перфорация, выполненная сгруппированными блоками отверстий.

**Маркировка**

Маркировка плит производится при помощи ярлыков (этикеток), прикрепляемых к транспортному пакету. На ярлыке указывается:

- наименование завода-изготовителя;
- условное обозначение плит КНАУФ-Акустика полноформатная;
- номер партии и дата изготовления;
- количество плит в квадратных метрах и (или) штуках;
- штамп службы технического контроля.

При необходимости указывается цвет нетканого полотна.

В зависимости от рисунка и типа перфорации различают пять видов дизайна плит (табл. 2). Каждый дизайн плит имеет свой коэффициент перфорации и, как следствие, различные коэффициенты звукопоглощения. Для каждого дизайна плит существуют свои размеры, обусловленные необходимостью соблюдения единого рисунка перфорации на смежных плитах.

**Тип перфорации и дизайн плит**

Таблица 2

Обозначение дизайна	Рисунок перфорации	Тип перфорации	Коэффициент перфорации, %	Тип кромок	Рабочие размеры плит, мм		Масса плит, кг/м <sup>2</sup>
					Ширина	Длина	
С1	Сплошная круглая перфорация	8/18 КР	15,5	4 ПК*	1188	1998**	около 8,9
				4 ФК, 2ФК/2ПК			
С2	Сплошная квадратная перфорация	12/25 КВ	23,0	4 ПК*	1200	2000**	около 8,1
				4 ФК, 2ФК/2ПК			
С3	Смешанная круглая перфорация	8/15/20 КР	9,9	4ПК	1197	2000*	около 9,4
				2ФК/2ПК			
Б1	Блочная круглая перфорация	8/18 КР	12,9	4 ПК*	1224	2448	около 9,2
Б2	Блочная квадратная перфорация	12/25 КВ	16,3	4 ПК*	1200	2400	около 8,8

\* Фактические размеры плит КНАУФ-Акустика полноформатная 4 ПК меньше на 3,5 мм.

\*\* По договоренности между потребителем и изготовителем допускается выпуск плит больших размеров, но не более 2800 мм, кратно шагу перфорации (табл. 1).

### Классификация плит по типам кромок

Предусмотрено три варианта технологии формирования стыков плит КНАУФ-Акустика при монтаже:

- стык, образованный прямыми кромками;
- стык, образованный прямой и фальцевой кромкой;
- стык, образованный двумя фальцевыми кромками.

Выбор технологии определяется исполнителем работ в зависимости от требований по скорости и простоте монтажа. При этом качество готовой поверхности во всех случаях должно быть одинаковым.

Для каждого из трех вариантов технологии формирования стыков выпускается соответствующий тип плит:

- плиты КНАУФ-Акустика 4ПК;
- плиты КНАУФ-Акустика 2ФК/2ПК;
- плиты КНАУФ-Акустика 4ФК.

При монтаже одного потолка должны применяться плиты одного типа. Более высокая стоимость плит одного типа по сравнению с другими обусловлена технологическими преимуществами в процессе монтажа.

### Плиты КНАУФ-Акустика 4ПК

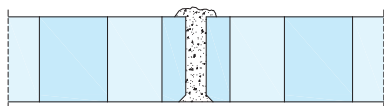

Плиты КНАУФ-Акустика 4ПК имеют четыре прямых кромки с четырех сторон, обрезанных в заводских условиях. Продольные и поперечные кромки плит имеют красные и синие отметки.

Плиты КНАУФ-Акустика 4ПК применяются для формирования стыка плит с применением гипсовой шпаклевки КНАУФ для стыков, с армирующей лентой или без нее, в зависимости от вида шпаклевки. Зазор между плитами формируется в процессе монтажа и должен составлять 2–4 мм.

Перед монтажом необходимо сделать небольшой скос с лицевой стороны при помощи шлифовального приспособления для формирования более надежного стыка. Кромки плит обеспыливаются и грунтуются, например с помощью грунтовки КНАУФ-Тифенгрунд.

При монтаже продольная (торцевая) ПК-кромка одной плиты с красной отметкой должна стыковаться с продольной (торцевой) ПК-кромкой другой плиты с синей отметкой.

Плиты КНАУФ-Акустика 4ПК выпускаются для всех типов дизайна плит (С1, С2, С3, Б1, Б2).

Плиты КНАУФ-Акустика 4ПК можно использовать для создания изогнутых криволинейных поверхностей.

(Подробнее см. **Инструкцию по монтажу плит КНАУФ-Акустика 4ПК**).

### Плиты КНАУФ-Акустика 2ФК/2ПК

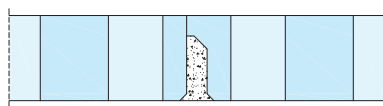

Плиты КНАУФ-Акустика 2ФК/2ПК имеют две фальцевые кромки (торцевую и продольную) и две прямые кромки (торцевую и продольную), изготовленные в заводских условиях. Кромочные фальцы расположены ближе к тыльной стороне плит. Кромки грунтуются в заводских условиях. С лицевой стороны плит все кромки имеют небольшой скос для формирования более надежного стыка.

Плиты КНАУФ-Акустика 2ФК/2ПК применяются для формирования стыка плит с применением гипсовой шпаклевки КНАУФ для стыков, с армирующей лентой или без нее, в зависимости от вида шпаклевки. Плиты более удобны в применении, так как формирование точного зазора между плитами для заделки стыков происходит автоматически при стыковке плит. При этом соответствующий размер плит делает расстояние между отверстиями в плитах и в стыке одинаковыми. Это упрощает и ускоряет процесс монтажа.

При монтаже фальцевая кромка одной плиты должна стыковаться с соответствующей прямой кромкой другой плиты.

Плиты КНАУФ-Акустика 2ФК/2ПК выпускаются для дизайна плит С1, С2 и С3.

(Подробнее см. **Инструкцию по монтажу плит КНАУФ-Акустика 2ФК/2ПК**).

### Плиты КНАУФ-Акустика 4ФК

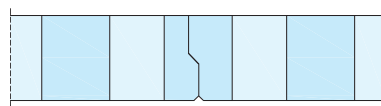

Плиты КНАУФ-Акустика 4ФК имеют четыре изготовленные в заводских условиях фальцевые кромки с четырех сторон. Два кромочных фальца на одной продольной и одной поперечной кромке расположены ближе к тыльной стороне, а два кромочных фальца на противоположных кромках расположены ближе к лицевой стороне плит. Кромки грунтуются в заводских условиях. С лицевой стороны плит все кромки имеют небольшой скос.

Плиты КНАУФ-Акустика 4ФК применяются для формирования плотного стыка плит, не требующего последующего шпаклевания. Плиты удобны в применении, так как формирование точного зазора между плитами для заделки стыков происходит автоматически при стыковке плит. При этом соответствующий размер плит делает расстояние между отверстиями в плитах и в стыке одинаковыми. Это упрощает и ускоряет процесс монтажа.

При монтаже фальцевая кромка одной плиты должна стыковаться с соответствующей фальцевой кромкой другой плиты. При этом фальц одной плиты, расположенный ближе к лицевой стороне, стыкуется с фальцем другой плиты, расположенным ближе к тыльной стороне. Такое соединение дает плотный стык с лицевой стороны, не требующий дополнительного шпаклевания.

Плиты КНАУФ-Акустика 4ФК выпускаются для дизайна плит С1 и С2.

(Подробнее см. **Инструкцию по монтажу плит КНАУФ-Акустика 4ФК**).

**Указания по созданию криволинейных поверхностей**

Плиты КНАУФ-Акустика могут применяться для создания криволинейных поверхностей. Для этого применяются только плиты КНАУФ-Акустика 4ПК. Плиты с фальцевой кромкой применять нельзя. Плиты гнутся только в продольном направлении. При создании криволинейных поверхностей шаг несущих профилей каркаса уменьшается и не должен превышать 286 мм (в зависимости от рисунка перфорации).

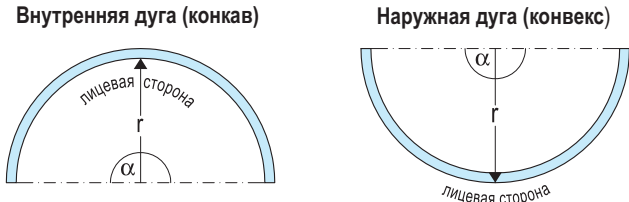

Минимальный радиус гибки «r», м	
в сухом состоянии	в увлажненном состоянии
≥ 3	≥ 2

**Метод гибки в сухом состоянии**

При сухом изгибе используется свойство относительной гибкости в продольном направлении. При этом рекомендуется предварительно выдерживать лист на шаблоне (по возможности немного меньшего радиуса).

**Метод гибки в увлажненном состоянии**

Метод гибки в увлажненном состоянии отличается от традиционного изгиба КНАУФ-листов мокрым способом. Плиты аккуратно увлажняются с лицевой стороны при помощи смоченного валика. При этом нельзя использовать игольчатый валик. Нельзя распылять влагу под давлением, чтобы не увлажнить слишком сильно гипсовый сердечник.

**Упаковка, транспортировка и хранение**

Транспортировка и хранение плит КНАУФ-Акустика требуют соблюдения следующих правил:

- габариты транспортных пакетов не должны превышать по длине 2800 мм, по высоте 520 мм, масса пакета должна быть не более 1100 кг;
- штабель, сформированный из пакетов, при хранении у потребителей должен быть не выше 3,5 м в соответствии с правилами техники безопасности;
- при перевозке транспортных пакетов в открытых транспортных средствах пакеты должны быть защищены от увлажнения;
- при погрузочно-разгрузочных работах, транспортно-складских и других работах не допускаются удары по плитам;
- плиты КНАУФ-Акустика следует хранить в закрытом помещении с сухим и нормальным влажностными режимами отдельно по размерам.

**Указания по применению**

При применении плит КНАУФ-Акустика следует руководствоваться проектной документацией, утвержденной в установленном порядке, а также рекомендациями фирмы КНАУФ.

Плиты применяют в помещениях с сухим и нормальным влажностными режимами в соответствии с СП 50.13330.2012 «СНиП 23-02-2003. Тепловая защита зданий».

Для устройства стальных каркасов следует применять стальные оцинкованные тонкостенные профили, изготавливаемые в соответствии с требованиями ТУ 24.33.11 012 04001508 2020 (КНАУФ-профили).

Для заделки стыков между плитами КНАУФ-Акустика применяется гипсовая шпаклевка КНАУФ для стыков.

Все остальные крепежные и соединительные элементы должны соответствовать требованиям КНАУФ и поставляться специализированными предприятиями группы КНАУФ.

ООО «КНАУФ ГИПС», 143400, МО, г. Красногорск, ул. Центральная, 139

КНАУФ оставляет за собой право вносить изменения, не затрагивающие основные характеристики материалов и конструкций. Все технические характеристики обеспечиваются при использовании рекомендуемых фирмой КНАУФ материалов. Все указания по применению материалов являются расчетными и в случаях, отличающихся от указанных, должны уточняться. За дополнительной консультацией следует обращаться в технические службы КНАУФ.

Call-центр:  
 > 8 (800) 770 76 67

> [www.knauf.ru](http://www.knauf.ru)

02/2024

Московская сбытовая дирекция (г. Красногорск) +7 (495) 937-95-95 info-msk@knauf.ru	Северо-Западная сбытовая дирекция (г. Санкт-Петербург) +7 (812) 718-81-84 info-spb@knauf.ru	Юго-Западная сбытовая дирекция (г. Новомосковск) +7 (48762) 29-291 info-nm@knauf.ru	Южная сбытовая дирекция (г. Краснодар) +7 (861) 267-80-30 info-krd@knauf.ru	Уральская сбытовая дирекция (г. Челябинск) +7 (351) 216-76-77 info-ural@knauf.ru	Казанское отделение Уральской СД (г. Казань) +7 (843) 211-20-66 info-kazan@knauf.ru	Восточная сбытовая дирекция (г. Иркутск) +7 (3952) 290-032 info-irk@knauf.ru	Новосибирское отделение Восточной СД (г. Новосибирск) +7 (383) 349-97-82 info-novosb@knauf.ru	Хабаровское отделение Восточной СД (г. Хабаровск) +7 (4212) 914-419 info-khab@knauf.ru
---	--	--	--	---	---	---	---	--





Сухое строительство

## КНАУФ-Файерборд



Информационный лист 02/2024

# КНАУФ-Файерборд

## Негорючий строительный материал

### Общие сведения

Негорючие плиты КНАУФ-Файерборд специально разработаны фирмой КНАУФ для обеспечения повышенных требований в области пожарной безопасности зданий и сооружений.

Плиты КНАУФ-Файерборд представляют собой листовое изделие, состоящее из негорючего гипсового сердечника с добавлением вермикулита и стеклоровинга, все плоскости которого, кроме торцевых кромок, облицованы негорючим стеклохолстом. Все кромки плит имеют прямоугольную форму. Плиты КНАУФ-Файерборд выпускаются по конвейерной технологии на заводах в России по ТУ-5742-006-01250242-2009 и имеют сертификат соответствия.

Экологическая чистота плит подтверждается санитарно-эпидемиологическим заключением.

Являясь материалом для «сухого строительства», плиты КНАУФ-Файерборд обладают всеми преимуществами этого способа строительства и отделки:

- технологичность в обработке;
- легкость и быстрота монтажа каркасно-обшивных конструкций;
- отсутствие трудоемких «мокрых» процессов.

### Условное обозначение и маркировка

Условное обозначение негорючих плит КНАУФ-Файерборд состоит из:

- обозначения плиты ПНКФ;
- цифр, обозначающих длину, ширину и толщину плиты в миллиметрах;
- обозначения технических условий.

Пример условного обозначения плиты длиной 2500 мм, шириной 1200 мм, толщиной 12,5 мм:

**ПНКФ 2500x1200x12,5 ПК ТУ 5742-006-01250242-2009**

Маркировка плит производится на тыльной стороне красной краской и содержит:

- по центру плиты:
  - номер завода;
  - условное обозначение плит;
  - дату, время выпуска плит;
- по углам плиты:
  - надпись «тыльная сторона».

При монтаже необходимо обязательно крепить плиты тыльной стороной внутрь.

## Пожарно-технические характеристики плит

Плиты КНАУФ-Файерборд являются негорючим строительным материалом (НГ), что подтверждается сертификатом пожарной безопасности (по ГОСТ 30244). Принципиальное отличие поведения плит КНАУФ-Файерборд от поведения других листовых гипсовых изделий в условиях стандартных огневых испытаний заключается в том, что после выпаривания кристаллизационной влаги из гипсового сердечника изделие не трескается и не разрушается более длительное время. Помимо усиленного гипсового сердечника, это достигается наличием негорючего стеклохолста, который выполняет функции огнестойкого армирующего каркаса изделия. Это свойство плит КНАУФ-Файерборд обеспечивает более высокую огнестойкость конструкций на их основе.

## Физико-технические характеристики плит

- ширина 1200 мм;
- длина 2500 мм;
- толщина 12,5 мм, 20 мм, 24 мм;
- масса 10,5 кг/м<sup>2</sup> (при толщине плиты 12,5 мм);
- плотность 850 кг/м<sup>3</sup>;
- теплопроводность 0,22 Вт/мК.

## Область применения

Плиты КНАУФ-Файерборд применяются в качестве огнезащитного облицовочного материала в каркасно-обшивных конструкциях перегородок, облицовок стен, огнезащитных облицовок стальных конструкций и подвесных потолков на путях эвакуации и в зальных помещениях в зданиях различного функционального назначения, этажности и вместимости, в других строительных конструкциях, где согласно требованиям пожарной безопасности предусмотрено применение негорючих строительных материалов (НГ). Данные требования приведены в табл. 28 и 29 Приложения к Федеральному закону Российской Федерации от 22 июля 2008 г. №123-ФЗ «Технический регламент о требованиях пожарной безопасности». Плиты КНАУФ-Файерборд могут применяться в качестве дополнительной негорючей облицовки, которая крепится к уже существующим конструкциям стен.

## Облицовка стен

Облицовка стен представляет собой конструктивный элемент, состоящий из стального каркаса из КНАУФ-профиля, обшитого плитами КНАУФ-Файерборд.

При необходимости устройства двухслойной обшивки внутренний слой выполняется из КНАУФ-листов. Конструктивное решение ограждения коммуникационных шахт, а также мест пропуска трубопроводов аналогично конструкциям по облицовке стен на стальном каркасе.

## Перегородки

Каркасно-обшивные перегородки включают стальной каркас из КНАУФ-профиля с обшивками из плит КНАУФ-Файерборд или комбинированной обшивкой с наружным слоем из плит КНАУФ-Файерборд и внутренним слоем из КНАУФ-листов, при закрепленных к каркасу

самонарезающими винтами. Воздушная полость между обшивками заполняется негорючим изоляционным материалом. Комбинированная обшивка применяется для случаев, когда применение негорючей обшивки требуется только с одной стороны перегородки.

## Огнезащитная облицовка стальных элементов (колонн, балок)

Конструкция огнезащитной облицовки стальных элементов (колонн, балок) представляет собой конструктивный элемент. Монтаж может осуществляться по каркасной или бескаркасной технологии. В случае каркасного монтажа крепление каркаса к стальным конструкциям осуществляется с помощью специальных зажимов.

## Указания по применению

При применении плит КНАУФ-Файерборд следует руководствоваться утвержденным альбомом рабочих чертежей «Комплектные системы КНАУФ. Каркасно-обшивные конструкции поэлементной сборки с применением гипсовых негорючих плит КНАУФ-Файерборд для зданий различного назначения. Выпуск 2. Материалы для проектирования и чертежи узлов. КС 31.07/2009».

## Упаковка, транспортировка и хранение

Маркировку транспортных пакетов производят при помощи транспортных ярлыков, на которых указывается:

- наименование завода-изготовителя;
- обозначение плит;
- номер партии и дата изготовления;
- количество плит в квадратных метрах и (или) штуках;
- штамп службы технического контроля.

Транспортировка и хранение плит КНАУФ-Файерборд требуют соблюдения следующих правил:

- габариты транспортных пакетов не должны превышать по длине 4100 мм, по высоте 800 мм, масса пакета должна быть не более 3000 кг;
- штабель, сформированный из пакетов, при хранении у потребителей должен быть не выше 3,5 м в соответствии с правилами техники безопасности;
- при перевозке транспортных пакетов в открытых транспортных средствах пакеты должны быть защищены от увлажнения;
- при погрузочно-разгрузочных работах, транспортно-складских и других работах не допускаются удары по плитам;
- плиты КНАУФ-Файерборд следует хранить в закрытом помещении с сухим и нормальным влажностными режимами отдельно по размерам.

► Для заделки стыков плит КНАУФ-Файерборд применяется гипсовая шпаклевка КНАУФ для стыков.

ООО «КНАУФ ГИПС», 143400, МО, г. Красногорск, ул. Центральная, 139

КНАУФ оставляет за собой право вносить изменения, не затрагивающие основные характеристики материалов и конструкций. Все технические характеристики обеспечиваются при использовании рекомендуемых фирмой КНАУФ материалов. Все указания по применению материалов являются расчетными и в случаях, отличающихся от указанных, должны уточняться. За дополнительной консультацией следует обращаться в технические службы КНАУФ.

Call-центр:

► 8 (800) 770 76 67

► [www.knauf.ru](http://www.knauf.ru)

02/2024

Московская сбытовая дирекция (г. Красногорск) +7 (495) 937-95-95 info-msk@knauf.ru	Северо-Западная сбытовая дирекция (г. Санкт-Петербург) +7 (812) 718-81-84 info-spb@knauf.ru	Юго-Западная сбытовая дирекция (г. Новомосковск) +7 (48762) 29-291 info-nm@knauf.ru	Южная сбытовая дирекция (г. Краснодар) +7 (861) 267-80-30 info-krd@knauf.ru	Уральская сбытовая дирекция (г. Челябинск) +7 (351) 216-76-77 info-ural@knauf.ru	Казанское отделение Уральский СД (г. Казань) +7 (843) 211-20-66 info-kazan@knauf.ru	Восточная сбытовая дирекция (г. Иркутск) +7 (3952) 290-032 info-irk@knauf.ru	Новосибирское отделение Восточной СД (г. Новосибирск) +7 (383) 349-97-82 info-novosib@knauf.ru	Хабаровское отделение Восточной СД (г. Хабаровск) +7 (4212) 914-419 info-khab@knauf.ru
---	--	--	--	---	---	---	--	--

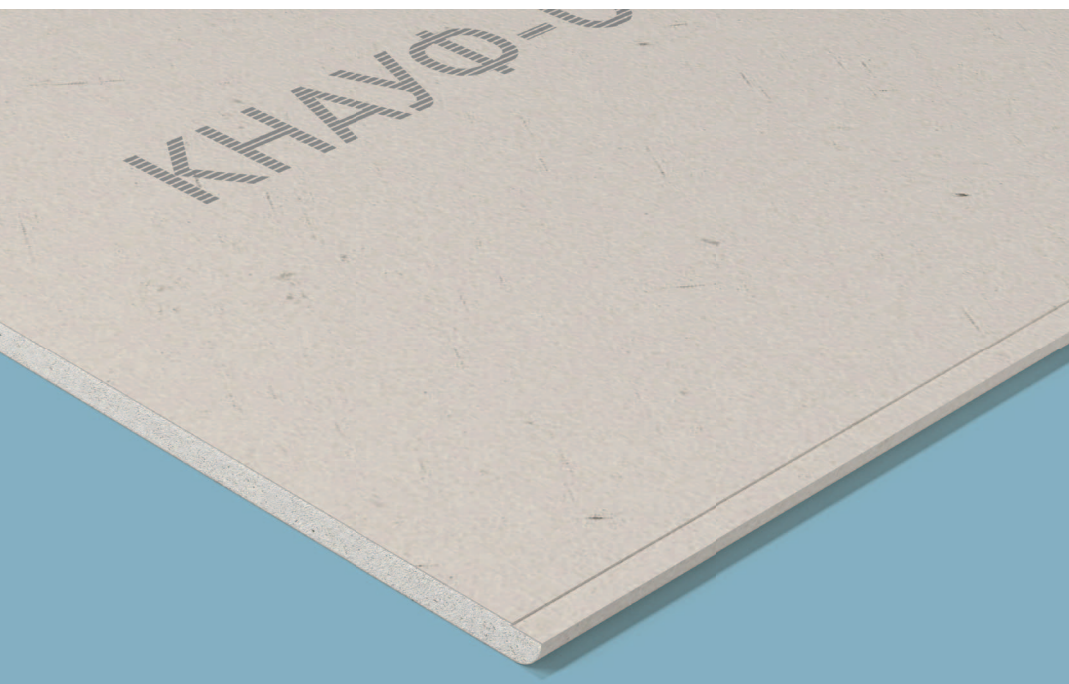

Сухое строительство

## КНАУФ-Сейфборд

КНАУФ-СЕЙФБОРД 31 КНАУФ

Информационный лист 02/2024

# КНАУФ-Сейфборд

## Рентгенозащитная плита

### Общие сведения

Рентгенозащитные плиты КНАУФ-Сейфборд представляют собой листовое изделие, состоящее из специального сердечника на основе гипса и сульфата бария, все плоскости которого, кроме торцевых кромок, облицованы картоном.

Плиты КНАУФ-Сейфборд выпускаются на заводе КНАУФ-гипс в г. Красногорске. В процессе производственного контроля каждая плита проходит проверку на соответствие рентгенозащитным свойствам. Плиты КНАУФ-Сейфборд применяются в медицинских помещениях, предназначенных для проведения рентгенологических процедур и исследований (рентген-кабинеты). Служат для обеспечения радиационной безопасности персонала и пациентов в соседних помещениях.

### Преимущества

- эффективное техническое решение рентгенозащиты;
- отсутствие свинца;
- низкий вес в сравнении со свинцовыми конструкциями;
- противопожарная защита в сочетании с защитой от рентгеновского излучения;
- повышенные показатели по звукоизоляции;
- возможность устройства криволинейных поверхностей;
- простота обработки и, как следствие, безопасность применения;
- безопасная утилизация.

### Основные сведения о строительных материалах для защиты от рентгеновского излучения

В рентгенкабинетах необходимо предусмотреть конструктивную защиту соседних помещений от излучения. Все основные меры защиты разрабатываются при проектировании и указываются в соответствующем плане.

Толщина требуемого защитного слоя зависит от используемого медицинского рентгеновского оборудования и указывается в свинцовом эквиваленте.

Свинцовый эквивалент материала указывает толщину свинца в мм, обеспечивающую такую же радиационную защиту, как и рассматриваемый материал. Данные о свинцовом эквиваленте различных строительных материалов приведены в СанПиН 2.6.1.1192-03 (приложение 9, таблица 3).

Применение листового свинца в каркасно-обшивных конструкциях очень трудоемко и требует повышенной тщательности.

Для эффективной радиационной защиты были разработаны легкие каркасно-обшивные конструкции с применением рентгенозащитных плит КНАУФ-Сейфборд.

Конструкции с применением плит КНАУФ-Сейфборд имеют конструктивные параметры типовых каркасно-обшивных конструкций КНАУФ, а в части звукоизоляции даже превышают их.

Для заделки стыков рентгенозащитных плит применяется специальная шпаклевка КНАУФ-Сейфборд Шпахтель, обладающая аналогичными рентгенозащитными свойствами.

Требуемая толщина обшивки из рентгенозащитных плит КНАУФ-Сейфборд определяется согласно таблице, в зависимости от требуемого свинцового эквивалента и предусмотренного напряжения рентгеновской трубки.

### Физико-технические характеристики плит

- Длина.....2400 мм
- Ширина.....600 мм
- Толщина.....12,5 мм
- Масса.....17 кг/м<sup>2</sup>
- Кромки плит:
  - продольные ..... ПЛК (полукруглая с лицевой стороны)
  - торцевые ..... ПК (прямая кромка)
- Минимально допустимые радиусы изгиба:
  - в сухом состоянии: .....  $r \geq 2750$  мм
  - в мокром состоянии: .....  $r \geq 1000$  мм

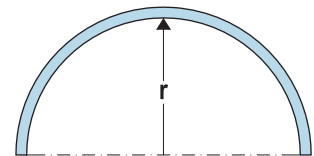

Кол-во слоев обшивки	Толщина слоя, мм	Свинцовый эквивалент рентгенозащитных плит КНАУФ-Сейфборд (мм Pb) при напряжении рентгеновской трубки					
		60 кВ	70 кВ	81 кВ	90 кВ	102 кВ	125 кВ
1	12,5	0,45	0,6	0,75	0,70	0,70	0,50
2	25	0,90	1,20	1,50	1,40	1,40	1,00
3	37,5	1,35	1,80	2,20	2,10	2,10	1,50
4	50	1,80	2,30	2,90	2,80	2,80	2,00
5	62,5					3,40	2,40
6	75					4,00	2,80

➤ Промежуточные значения получают методом интерполяции.

➤ Расчет свинцового эквивалента согласно СанПиН 2.6.1.1192-03.

### Указания по применению

В рентгенозащитных каркасно-обшивных конструкциях обшивка из плит КНАУФ-Сейфборд должна быть сплошной.

Плиты КНАУФ-Сейфборд обрабатываются как обычные гипсовые строительные плиты.

При резке во избежание образования пыли плиты желательно резать следующим образом: надрезать плиту с лицевой стороны ножом и надломить сердечник плиты по линии надреза, в месте изгиба сделать надрез с тыльной стороны.

Крепление плит КНАУФ-Сейфборд осуществляется горизонтально поперек стоек каркаса. Вертикальные торцевые стыки плит должны быть смещены друг относительно друга на шаг стоек.

При многослойной обшивке стыки торцевых кромок соседних слоев, а также стыки на противоположных сторонах каркаса должны быть смещены друг относительно друга на шаг стоек.

Горизонтальные продольные стыки в многослойных обшивках, а также на противоположных сторонах каркаса должны быть смещены друг относительно друга на половину ширины листа. Это требуется, чтобы максимально исключить возможное проникновение излучения через стыки конструкции.

### Шпаклевание

Заделка стыков требует особой тщательности исполнения, поскольку влияет на защитные свойства конструкции в целом.

### Условия для обработки швов

Обработка швов начинается тогда, когда в помещении установился стабильный температурно-влажностный режим. Температура в помещении не должна быть ниже +10 °С и должна сохраняться стабильной в течение двух дней после обработки. Резкий нагрев и охлаждение помещения, сквозняки во время и после обработки швов недопустимы.

### Технология заделки швов

Все стыки плит КНАУФ-Сейфборд друг с другом, а также примыкания по всей длине и толщине заделываются шпаклевочной смесью КНАУФ-Сейфборд Шпатель с армирующей лентой.

Шпаклевание внутренних слоев обшивки необходимо для обеспечения требуемой защиты от излучения, а также огнестойкости, звукоизоляции и жесткости.

Места установки шурупов, сколы и царапины также заделываются шпаклевочной смесью КНАУФ-Сейфборд Шпатель.

Для наружных слоев обшивки необходимо нанесение второго накрывочного слоя для обеспечения плавного перехода между стыком и плоскостью плит. Для этого применяется шпаклевка КНАУФ-Унихард, которая наносится широким шпателем. Торцевые стыки наружного слоя шпаклюются с применением бумажной армирующей ленты.

Перед высококачественной отделкой поверхность обрабатывается финишными составами, например КНАУФ-Ротбанд Финиш или КНАУФ-Ротбанд Паста Профи, после чего высохшая поверхность шлифуется.

### Финишная отделка поверхности

Перед финишной отделкой поверхность плит должна быть очищена от пыли и оштукатурена.

Поверхность обшивок из плит КНАУФ-Сейфборд пригодна под любую отделку: окраску, оклейку обоями, облицовку керамической плиткой.

Перед дальнейшей отделкой поверхность обшивок необходимо обработать грунтовкой КНАУФ-Тифенгрунд. Поверхности, находящиеся под непосредственным воздействием влаги, перед началом облицовки плиткой обработать гидроизоляционной мастикой КНАУФ-Флэхендихт, а углы проклеить гидроизоляционной лентой КНАУФ-Флэхендихтбанд.

#### Окраска

Окрашивание рекомендуется производить вододисперсионными красками. Не допускается нанесение известковых красок и красок на жидком стекле. Перед высококачественной окраской выполнить финишное шпаклевание и шлифование всей поверхности обшивки.

#### Оклейка обоями

Поверхность можно оклеить любыми видами обоев. Клей для обоев выбирается согласно рекомендациям производителя.

#### Облицовка плиткой

Облицовку плиткой рекомендуется выполнять с помощью клея КНАУФ-Флизен или КНАУФ-Флекс. Заделку швов между плитками осуществлять заполнителями швов. Места сопряжения стен между собой и стен с полом заделать герметиком.



Call-центр:  
> 8 (800) 770 76 67

> [www.knauf.ru](http://www.knauf.ru)

ООО «КНАУФ ГИПС», 143400, МО, г. Красногорск, ул. Центральная, 139

КНАУФ оставляет за собой право вносить изменения, не затрагивающие основные характеристики материалов и конструкций. Все технические характеристики обеспечиваются при использовании рекомендуемых фирмой КНАУФ материалов. Все указания по применению материалов являются расчетными и в случаях, отличающихся от указанных, должны уточняться. За дополнительной консультацией следует обращаться в технические службы КНАУФ.

Московская сбытовая  
дирекция  
(г. Красногорск)  
+7 (495) 937-95-95  
info-msk@knauf.ru

Северо-Западная  
сбытовая дирекция  
(г. Санкт-Петербург)  
+7 (812) 718-81-84  
info-spb@knauf.ru

Юго-Западная  
сбытовая дирекция  
(г. Новосибирск)  
+7 (48762) 29-291  
info-nn@knauf.ru

Южная сбытовая  
дирекция  
(г. Краснодар)  
+7 (861) 267-80-30  
info-kr@knauf.ru

Уральская сбытовая  
дирекция  
(г. Челябинск)  
+7 (351) 216-76-77  
info-ural@knauf.ru

Казанское отделение  
Уральской СД  
(г. Казань)  
+7 (843) 211-20-66  
info-kazan@knauf.ru

Восточная сбытовая  
дирекция  
(г. Иркутск)  
+7 (3952) 290-032  
info-irk@knauf.ru

Новосибирское  
отделение Восточной СД  
(г. Новосибирск)  
+7 (383) 349-97-82  
info-novosb@knauf.ru

Хабаровское отделение  
Восточной СД  
(г. Хабаровск)  
+7 (4212) 914-419  
info-khab@knauf.ru

02/2024

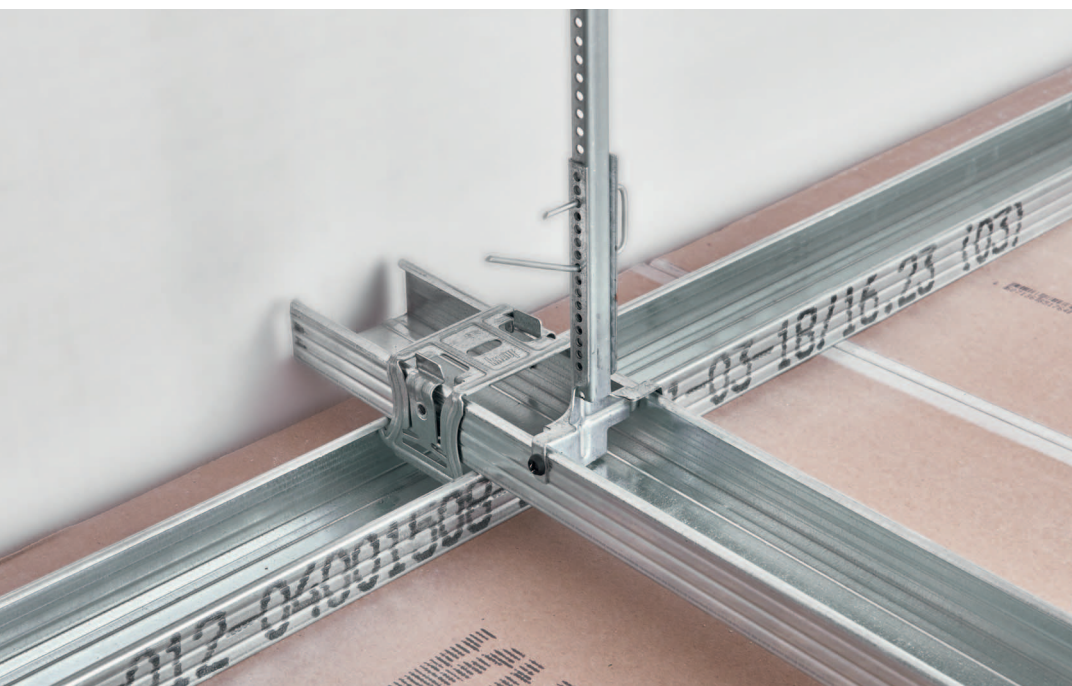

Сухое строительство

## КНАУФ-профили

Информационный лист 02/2024

# КНАУФ-профили

### Общие сведения

Металлические КНАУФ-профили изготавливаются в соответствии с ТУ 24.33.11-012-04001508-2020 и представляют собой длинномерные элементы, выполненные методом холодной прокатки стальной ленты на современном профилегибочном оборудовании.

Профили используются во всех категориях зданий: жилых, общественных, производственных. Они являются одной из главных составляющих комплектных систем сухой отделки КНАУФ и служат для устройства каркасов, различных по конструкции и назначению, в том числе для перегородок поэлементной сборки, облицовок и подвесных потолков. Каркасы, в свою очередь, являются жестким основанием для крепления КНАУФ-листов или КНАУФ-суперлистов.

Стандартная длина профилей составляет 3000 мм, 3500 мм и 4000 мм, но по согласованию с заказчиком профили могут быть изготовлены другой длины. На стенках стоечных ПС-, направляющих ПН- и потолочных ПП-профилей имеются продольные гофры, увеличивающие их жесткость.

КНАУФ-профили выпускаются только с оцинкованным покрытием. Цинк на воздухе покрывается слоем углекислого цинка, который защищает его от окисления. Цинковое покрытие прочно соединено с поверхностью стали, образуя эффективный защитный слой, который может быть нарушен только путем воздействия на него концентрированных кислот. Места разрезов оцинкованных профилей не нуждаются в дополнительной защите от коррозии.

Резка и сборка профилей производится с помощью разнообразных приспособлений и инструментов (электроножницы, просекатели и т. д.), позволяющих существенно повысить производительность труда.

## Виды профилей и их особенности

Металлические КНАУФ-профили классифицируются на:

- **профили стоечные (ПС)** с размерами сечений (ахb): 50х50, 75х50, 100х50 мм, номинальная толщина – 0,6 мм.
- **профили направляющие (ПН)** с размерами сечений: 50х40, 75х40, 100х40 мм, номинальная толщина – 0,6 мм.
- **профили потолочные (ПП)** с размерами сечения: 60х27 мм, номинальная толщина – 0,6 мм.
- **профили потолочные направляющие (ПН)** с размерами сечения: 28х27 мм, номинальная толщина – 0,6 мм.
- **профили угловые (ПУ)** с размерами сечения: 31х31 мм, номинальная толщина – 0,4–0,6 мм.

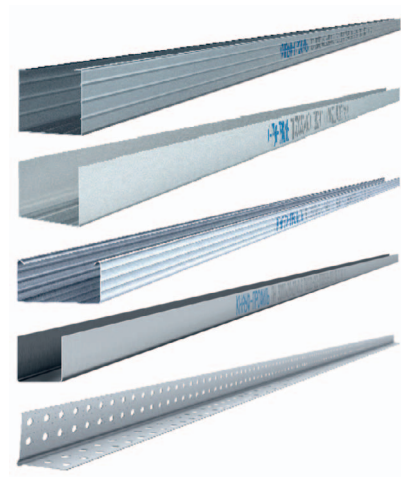

Профиль ПС

Профиль ПН

Профиль ПП 60/27

Профиль ПН 28/27

Профиль ПУ

### Профиль стоечный (ПС)

Стоечные профили имеют С-образную форму и служат в качестве вертикальных стоек каркасов, предназначенных для перегородок и облицовок на основе как КНАУФ-листов, так и КНАУФ-суперлистов. Монтируется стоечный профиль в паре с соответствующим по типу-размеру направляющим профилем.

Размер стенки ПС-профиля обеспечивает плотную, без зазоров и деформирования полку стыковку с направляющим профилем.

Расположение гофров на полке профиля – один в центре и два по краям на расстоянии 10 мм от центрального – значительно облегчает работу мастера по установке винтов в процессе крепления КНАУФ-листов или КНАУФ-суперлистов. Продольные гофры на полке ПС-профиля придают ему дополнительную жесткость. Центральный гофр является ориентиром как при установке каркаса, так и при установке КНАУФ-листов или КНАУФ-суперлистов. В этом случае вероятность попадания винта мимо гофра полки практически отсутствует. Это особенно важно при устройстве многослойных облицовок.

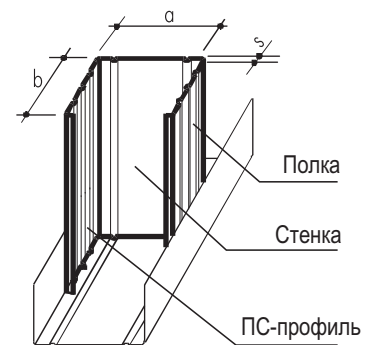

**Монтаж листов** необходимо производить в одном направлении со стороны стенки стоечных профилей. Благодаря этому ввинчиваемый винт не будет отгибать внутрь полку профиля при креплении следующего листа.

На стенке профилей имеются три пары отверстий диаметром 33 мм или специальные просечки, которые позволяют протянуть электропроводку внутри перегородок и облицовок.

Выбор профиля осуществляется исходя из необходимой высоты перегородки, ее конструкции (однослойная или двухслойная) и требований к звукоизоляции.

Крепление стоечного профиля к направляющему производится при помощи просекателя методом «просечки с отгибом».

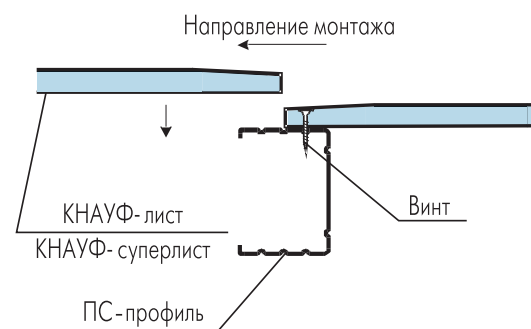

## Профиль направляющий (ПН)

Направляющие профили имеют П-образную форму и служат в качестве основания для стоечных профилей, а также для устройства перемычек между ними в каркасах перегородок и облицовок. ПН-профили монтируются в паре с соответствующим по размеру ПС-профилем.

Направляющие КНАУФ-профили производятся с готовыми отверстиями диаметром 8 мм в стенке профиля, предназначенными для установки дюбелей, что существенно облегчает процесс крепления профиля к несущему основанию. При необходимости дополнительные отверстия для дюбелей можно просверлить в стенке профиля с помощью дрели.

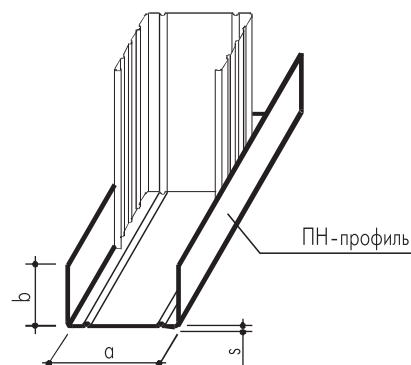

## Профиль потолочный (ПП 60x27)

Потолочный профиль имеет С-образную форму и предназначен для устройства каркасов подвесных потолков и облицовок стен. Полки ПП-профиля имеют по три гофра, придающих ему дополнительную жесткость. Стенка профиля также имеет три гофра – один в центре и два более широких по краям.

Крепление ПП-профиля к несущим основаниям (перекрытиям) осуществляется при помощи специальных подвесов. Края полок профиля загнуты внутрь, и за счет этого он висит на подвесе с зажимом.

Прямые подвесы крепятся на профиле при помощи винтов LN. Широкая (60 мм) стенка служит удобным основанием для крепления КНАУФ-листов или КНАУФ-суперлистов.

С использованием специальных соединителей, входящих в комплект подвесного потолка, ПП-профиль позволяет произвести быстрый и несложный монтаж.

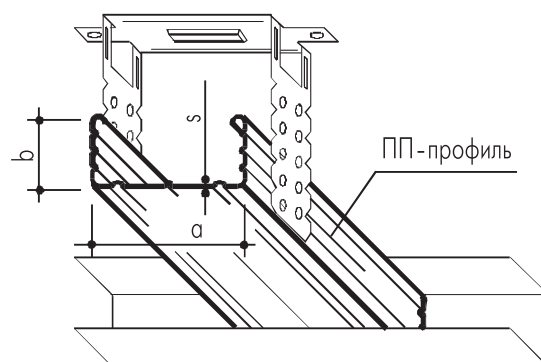

## Профиль направляющий потолочный (ПН 28x27)

Направляющий потолочный профиль используется для монтажа каркаса одноуровневых подвесных потолков и облицовок стен.

При монтаже каркасов подвесного потолка ПН-профиль крепится по периметру помещения. В случае установки каркаса облицовки профиль крепится к полу и потолку.

В стенке профиля имеются отверстия диаметром 8 мм. Они расположены с шагом около 250 мм и предназначены для крепления к стенам при помощи дюбелей.

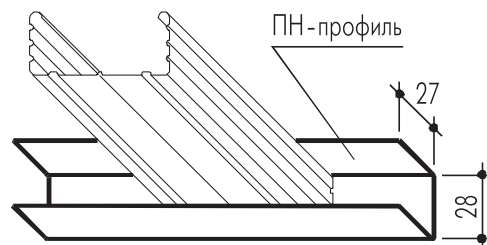

### Профиль угловой (ПУ 31x31)

Профиль угловой предназначен для защиты наружных углов обшивок из гипсовых строительных плит или гипсоволокнистых листов от механических повреждений.

Сечение ПУ-профиля выполнено в форме острого угла (85°), что обеспечивает его плотное прилегание к поверхности угла перегородки или облицовки.

Полки профиля имеют перфорацию в виде отверстий диаметром 5 мм. При его установке в отверстия проникает шпаклевка, предварительно нанесенная на угол конструкции, что обеспечивает прочное сцепление профиля с поверхностью обшивки.

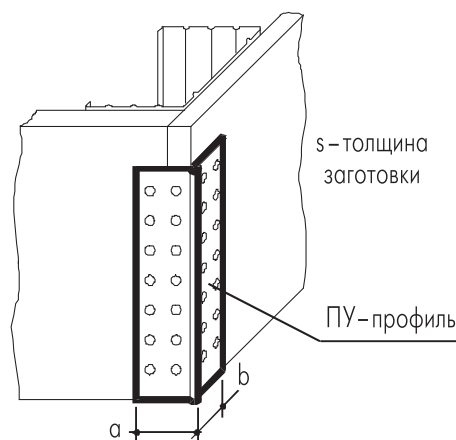

### Профиль арочный

Профиль арочный является основой криволинейных конструкций (главным образом потолков) и изготавливается из ПП-профиля 60x27 с различными радиусами гибки, но не менее 500 мм. Гибка может быть выполнена как стенками внутрь, так и наружу, что будет определять, соответственно, выпуклую или вогнутую форму.

Максимальная длина дуги арочного профиля (развертка) составляет 6000 мм, что обусловлено возможностями производства.

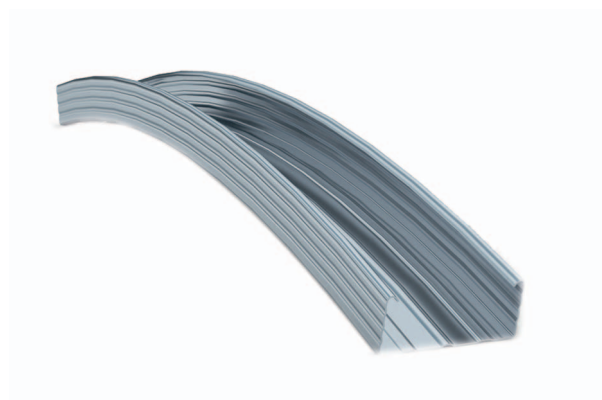

Call-центр:  
 > 8 (800) 770 76 67

> [www.knauf.ru](http://www.knauf.ru)

ООО «КНАУФ ГИПС», 143400, МО, г. Красногорск, ул. Центральная, 139

КНАУФ оставляет за собой право вносить изменения, не затрагивающие основные характеристики материалов и конструкций. Все технические характеристики обеспечиваются при использовании рекомендуемых фирмой КНАУФ материалов. Все указания по применению материалов являются расчетными и в случаях, отличающихся от указанных, должны уточняться. За дополнительной консультацией следует обращаться в технические службы КНАУФ.

Московская сбытовая  
 дирекция  
 (г. Красногорск)  
 +7 (495) 937-95-95  
 info-msk@knauf.ru

Северо-Западная  
 сбытовая дирекция  
 (г. Санкт-Петербург)  
 +7 (812) 718-81-84  
 info-spb@knauf.ru

Юго-Западная  
 сбытовая дирекция  
 (г. Новомосковск)  
 +7 (48762) 29-291  
 info-nm@knauf.ru

Южная сбытовая  
 дирекция  
 (г. Краснодар)  
 +7 (861) 267-80-30  
 info-krd@knauf.ru

Уральская сбытовая  
 дирекция  
 (г. Челябинск)  
 +7 (351) 216-76-77  
 info-ural@knauf.ru

Казанское отделение  
 Уральской СД  
 (г. Казань)  
 +7 (843) 211-20-66  
 info-kazan@knauf.ru

Восточная сбытовая  
 дирекция  
 (г. Иркутск)  
 +7 (3952) 290-032  
 info-irk@knauf.ru

Новосибирское  
 отделение Восточной СД  
 (г. Новосибирск)  
 +7 (383) 349-97-82  
 info-novosb@knauf.ru

Хабаровское отделение  
 Восточной СД  
 (г. Хабаровск)  
 +7 (4212) 914-419  
 info-khab@knauf.ru





Сухое строительство

## АКВАПАНЕЛЬ® Цементная плита

Информационный лист 02/2024

# АКВАПАНЕЛЬ® Цементная плита

### Общие сведения

АКВАПАНЕЛЬ® Цементная плита представляет собой листовой материал прямоугольной формы, состоящий из сердечника на основе портландцемента и легкого минерального заполнителя. Все плоскости материала, кроме обрезных кромок, армированы стеклосеткой. Торцевые кромки для усиления дополнительно армированы (EasyEdge®).

Благодаря армирующей стеклосетке, АКВАПАНЕЛЬ® Цементная плита может гнуться в сухом виде, без предварительного увлажнения, с радиусом кривизны от 1 м, что позволяет применять материал на криволинейных поверхностях.

АКВАПАНЕЛЬ® Цементная плита абсолютно влагостойка, не разбухает и не крошится под воздействием влаги, устойчива к поражению грибком и плесенью, долговечна и ударопрочна.

Типы АКВАПАНЕЛЬ® Цементная плита

АКВАПАНЕЛЬ® Цементная плита Наружная	Показатели	Значения	
<p>Повышенная морозостойкость и прочность. Отличные эксплуатационные характеристики при воздействии ветра и экстремальных погодных условий. Пожаробезопасная, сейсмостойкая обшивка фасадных конструкций и наружных стен.</p> <p><b>Применение:</b></p> <ul style="list-style-type: none"> <li>■ обшивка каркасно-обшивных стен (КОС);</li> <li>■ основа для различных вариантов наружной декоративной отделки: штукатурка, керамическая и клинкерная плитка и т. д.;</li> <li>■ основание для системы утепления с тонким штукатурным слоем;</li> <li>■ ремонт и восстановление фасадов;</li> <li>■ облицовка навесных фасадных систем с воздушным зазором (НФС).</li> </ul>	Ширина (мм)	1200	
	Длина (мм)	900/2400	
	Толщина (мм)	12,5	
	Мин. радиус изгиба для плиты шириной 1200 мм (м)	3	
	Мин. радиус изгиба для полос из плит шириной 300 мм (м)	1	
	Масса 1 м <sup>2</sup> плиты (кг/м <sup>2</sup> )	около 16	
	Плотность (кг/м <sup>3</sup> )	1100–1200	
	Предел прочности при изгибе (МПа)	≥ 7,0	
	Морозостойкость (циклы)	≥ 75	
	Показатель кислотности pH	12	
	Модуль упругости (МПа)	не менее 4000	
	Теплопроводность (Вт/(м·К))	0,35	
	Тепловое расширение (10–6/К) при интервале температур	-50...+20 °С	9,33
		+20...+40 °С	7,67
		+20...+80 °С	3,37
	Сопротивление паропроницанию, μ	66	
	Изменение длины от сухого до насыщения водой (%)	0,2	
	Прочность сцепления плит с базовым штукатурным слоем (МПа)	≥ 0,75	
Группа горючести	НГ		
Удельная эффективная активность естественных радионуклидов (Бк)	не более 370		

АКВАПАНЕЛЬ® Цементная плита Внутренняя	Показатели	Значения
<p>Основание под любой вид финишной отделки в помещениях с влажным и мокрым режимом эксплуатации, таких как:</p> <ul style="list-style-type: none"> <li>■ ванные комнаты и душевые;</li> <li>■ кухни и другие зоны, где производится ежедневная влажная уборка;</li> <li>■ зоны вокруг бассейнов и спа;</li> <li>■ автомобильные мойки, прачечные, сушилки, гаражи и подвалы.</li> </ul> <p><b>Применение:</b></p> <ul style="list-style-type: none"> <li>■ обшивка каркасно-обшивных перегородок;</li> <li>■ облицовка стен.</li> </ul>	Ширина (мм)	1200
	Длина (мм)	900/2400
	Толщина (мм)	12,5
	Мин. радиус изгиба (м) для плиты шириной 1200 мм	3
	Мин. радиус изгиба (м) для полос из плит шириной 300 мм	1
	Масса 1 м <sup>2</sup> плиты (кг/м <sup>2</sup> )	около 15
	Плотность (кг/м <sup>3</sup> )	около 1050
	Предел прочности при изгибе (МПа)	≥ 6,9
	Показатель кислотности pH	12
	Модуль упругости (МПа)	не менее 2500
	Теплопроводность (Вт/(м·К))	0,27
	Сопротивление паропроницанию μ	50
	Изменение длины от сухого до насыщения водой (%)	0,2
Группа горючести	НГ	

АКВАПАНЕЛЬ® Цементная плита Скайлайт	Показатели	Значения
<p>Легкая и надежная цементная плита для применения в конструкциях внутренних и наружных потолков.</p> <p><b>Применение:</b></p> <p>Используется при создании конструкций подвесных потолков внутри помещений с влажным и мокрым режимом эксплуатации, в зданиях различного назначения, как при реконструкции, так и в новом строительстве.</p> <p>Снаружи конструкции потолков применяются в полукрытых пассажах, галереях, облицовке софитов и балконов, в наружных потолочных конструкциях на высоте до 25 метров.</p>	Ширина (мм)	1200
	Длина (мм)	900
	Толщина (мм)	8
	Масса 1 м <sup>2</sup> плиты (кг/м <sup>2</sup> )	около 10,5
	Мин. радиус изгиба для плиты шириной 1200 мм (м)	1
	Плотность (кг/м <sup>3</sup> )	около 1230
	Предел прочности при изгибе (МПа)	около 10,9
	Показатель кислотности pH	12
	Модуль упругости (МПа)	около 1750
	Теплопроводность (Вт/(м·К))	0,36
	Сопrotивление паропрооницанию μ	40
	Группа горючести	НГ

## Криволинейные поверхности

АКВАПАНЕЛЬ® Цементная плита применяется для создания криволинейных поверхностей.

С помощью ножниц по металлу необходимо сделать параллельные надрезы одной полки и стенки направляющего профиля. Надрезанный направляющий профиль изгибается по необходимому криволинейному очертанию и крепится к несущим перекрытиям.

Сточные профили устанавливаются в направляющие с шагом не более 300 мм и крепятся просекателем.

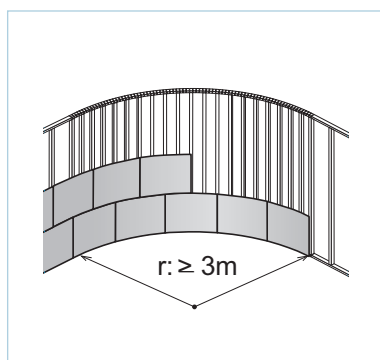

Перед закреплением плит рекомендуется предварительно согнуть плиту по необходимому радиусу. Возникающие при этом волосяные трещины не приводят к потере прочности и эксплуатационных свойств плит.

При радиусе обшивки более 3 м применяются плиты размером 1200x900 мм.

При радиусе обшивки от 1 до 3 м применяются полосы размером 1200x300 мм, которые предварительно нарезаются из плит.

## Транспортировка и хранение

Всегда переносить плиты вертикально или использовать транспортные тележки под плиты. Разгрузка-погрузка паллет с плитами должна осуществляться вилочным погрузчиком или краном. Важно не повредить углы и кромки плит при перемещении на площадке:

- защищать плиты от влаги и погодных условий до монтажа на строительной площадке. Перед монтажом намокшие плиты следует высушить с обеих сторон. При этом плиты укладываются горизонтально на поддон или прокладки;
- использовать поддон как прочное основание при механических действиях, погрузочно-разгрузочных работах. Обеспечить несущую способность основания для складирования плит;
- перед монтажом плиты должны акклиматизироваться. Температура материала и окружающей среды не должна быть ниже +5 °С. Грунтовки и шпатлевки нельзя наносить при температуре ниже +5 °С. Механическое крепление саморезами возможно при отрицательной температуре окружающей среды.

## Обработка и крепление

### Резка плит

Грубую резку плит осуществляют при помощи ножа. Для этого по разметке делается надрез с одной стороны плиты таким образом, чтобы была прорезана сетка. После этого плита надламывается и надрезается сетка с другой стороны. Более гладкий срез делается при помощи ручной циркулярной пилы с твердым алмазным диском и пылеудалением или при помощи ножовки с полотном из специального твердого металла.

### Продельвание отверстий

Отверстия (например для кабеля или труб) выпиливаются фрезой или ножовкой. Диаметр отверстия должен быть на 10 мм больше диаметра трубы. Оставшийся зазор заделывается при помощи манжеты, герметика или шпаклевки.

### Правила крепления плит шурупами

- плиты АКВАПАНЕЛЬ® крепятся к деревянному или стальному каркасу при помощи шурупов. Сначала крепится шуруп по центру плиты, после этого – по углам и вдоль кромок. При монтаже плита должна плотно прилегать к каркасу;
- расстояние между шурупами должно быть не более 250 мм. Расстояние от кромки до шурупа должно быть не менее 15 мм.
- шурупы не должны проворачиваться;
- при монтаже между плитами оставляется зазор шириной 3–5 мм;
- предварительного сверления не требуется.

### Техническая документация

При использовании АКВАПАНЕЛЬ® Цементная плита следует руководствоваться технической документацией:

- Альбом технических решений «Конструкции с применением армированных цементно-минеральных плит АКВАПАНЕЛЬ® Внутренняя и АКВАПАНЕЛЬ® Скайлайт».
- Альбом технических решений «КНАУФ АКВАПАНЕЛЬ® Наружная стена. Наружные несущие каркасно-обшивные стены с каркасом из стальных тонкостенных холодногнутых оцинкованных профилей с применением материалов КНАУФ».

ООО «КНАУФ ГИПС», 143400, МО, г. Красногорск, ул. Центральная, 139

КНАУФ оставляет за собой право вносить изменения, не затрагивающие основные характеристики материалов и конструкций. Все технические характеристики обеспечиваются при использовании рекомендуемых фирмой КНАУФ материалов. Все указания по применению материалов являются расчетными и в случаях, отличающихся от указанных, должны уточняться. За дополнительной консультацией следует обращаться в технические службы КНАУФ.

Call-центр:

➤ 8 (800) 770 76 67

➤ [www.knauf.ru](http://www.knauf.ru)

02/2024

<p>Московская сбытовая дирекция (г. Красногорск) +7 (495) 937-95-95 info-msk@knauf.ru</p>	<p>Северо-Западная сбытовая дирекция (г. Санкт-Петербург) +7 (812) 718-81-84 info-spb@knauf.ru</p>	<p>Юго-Западная сбытовая дирекция (г. Новосибирск) +7 (48762) 29-291 info-nm@knauf.ru</p>	<p>Южная сбытовая дирекция (г. Краснодар) +7 (861) 267-80-30 info-krd@knauf.ru</p>	<p>Уральская сбытовая дирекция (г. Челябинск) +7 (351) 216-76-77 info-ural@knauf.ru</p>	<p>Казанское отделение Уральской СД (г. Казань) +7 (843) 211-20-66 info-kazan@knauf.ru</p>	<p>Восточная сбытовая дирекция (г. Иркутск) +7 (3952) 290-032 info-irk@knauf.ru</p>	<p>Новосибирское отделение Восточной СД (г. Новосибирск) +7 (383) 349-97-82 info-novosb@knauf.ru</p>	<p>Хабаровское отделение Восточной СД (г. Хабаровск) +7 (4212) 914-419 info-khab@knauf.ru</p>
---	--	---	--	---	--	---	--	---



Сухое строительство

## Облицовка стен КНАУФ-листами

Технический лист

02/2024

# С 61 Облицовка стен КНАУФ-листами

### Общие сведения

Облицовка стен КНАУФ-листами (гипсовыми строительными плитами по ГОСТ 32614-2012) применяется при отделке помещений сухим способом. Этот способ исключает «мокрые» процессы, связанные с использованием кладочных, штукатурных растворов, и значительно повышает производительность труда.

Облицовка стен КНАУФ-листами осуществляется с помощью металлического каркаса или монтажного клея КНАУФ-Перлфикс (шпаклевочной смеси КНАУФ-Фуген).

Основа каркаса: для С 623 – потолочный профиль ПП 60×27, направляющий профиль ПН 28×27 и прямой подвес; для С 625 и С 626 – направляющий профиль ПН 50 (75, 100) × 40 и стоечный профиль ПС 50 (75, 100) × 50. Профили изготавливаются из оцинкованной стали по ТУ 24.33.11 012 04001508 2020. Каркас обшивается одним или двумя слоями КНАУФ-листов.

Полученная поверхность облицовок пригодна для нанесения различных отделочных покрытий (краски, обоев, керамической плитки, структурированной гипсовой штукатурки и др.).

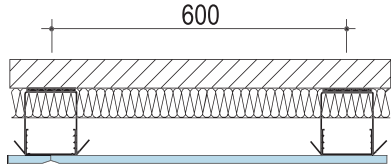
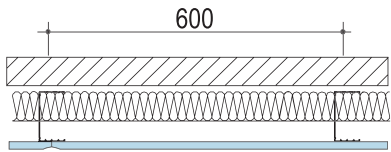
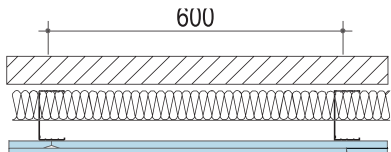
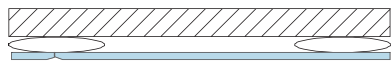

Виды конструкций

<p><b>Облицовка из КНАУФ-листов на каркасе из потолочного профиля</b></p> <p>Конструкция – металлический каркас, усиленный креплением к базовой стене прямыми подвесами с шагом <math>\leq 1,5</math> м и обшитый одним или двумя слоями КНАУФ-листов.</p> <ul style="list-style-type: none"> <li>■ Высота облицовки – до 10 м</li> <li>■ Масса 1 м<sup>2</sup> однослойной облицовки – около 15 кг</li> <li>■ Масса 1 м<sup>2</sup> двухслойной облицовки – около 26 кг</li> </ul>	<p><b>С 623</b></p> 
<p><b>Облицовка из КНАУФ-листов на металлическом каркасе однослойная</b></p> <p>Конструкция – металлический каркас, обшитый одним слоем КНАУФ-листов.</p> <ul style="list-style-type: none"> <li>■ Высота облицовки** – до 6,9 м</li> <li>■ Масса 1 м<sup>2</sup> облицовки – около 16 кг</li> </ul>	<p><b>С 625</b></p> 
<p><b>Облицовка из КНАУФ-листов на металлическом каркасе двухслойная</b></p> <p>Конструкция – металлический каркас, обшитый двумя слоями КНАУФ-листов.</p> <ul style="list-style-type: none"> <li>■ Высота облицовки** – до 7,2 м</li> <li>■ Масса 1 м<sup>2</sup> облицовки – около 27 кг</li> </ul>	<p><b>С 626</b></p> 
<p><b>Облицовка из КНАУФ-листов на клею</b></p> <p>Крепление КНАУФ-листов к базовой стене осуществляется при помощи монтажного клея или шпаклевки.</p> <ul style="list-style-type: none"> <li>■ Высота облицовки определяется длиной КНАУФ-листа</li> <li>■ Масса 1 м<sup>2</sup> облицовки – около 11,5 кг</li> </ul>	<p><b>С 611</b></p> 

> \* Все характеристики, допустимые размеры и расход материалов даны для КНАУФ-листов толщиной 12,5 мм.

> \*\* Высота облицовки зависит от размера стенки стоечного профиля и расстояния между ними в каркасе облицовки; приведенные значения соответствуют профилям ПС/ПН 100 и шагу 300 мм. При увеличении шага стоечных профилей допустимая высота уменьшается.

## Порядок работ при устройстве облицовок по каркасу

Монтаж облицовок из КНАУФ-листов по каркасу осуществляется в следующей последовательности:

- разметка проектного положения облицовки на полу и потолке;
- крепление через уплотнительную ленту или герметик к потолку и полу направляющих ПН-профилей, в случае С 623 – прямых подвесов через изолирующие прокладки из уплотнительной ленты на базовые стены;
- установка в направляющие профили и закрепление в них ПС-профилей, в случае применения С 623 – ПП-профилей с шагом 600 мм;
- монтаж внутри каркаса электропроводки и закладных деталей для крепления на облицовке стационарного оборудования;
- установка изоляционного материала между стойками каркаса (если это предусмотрено проектом);

- установка и закрепление на каркасе КНАУФ-листов (крепление производится с помощью шурупов с шагом 250 мм);
  - заделка швов между КНАУФ-листами и мест установки шурупов и грунтование под отделочные покрытия;
  - устройство чистого пола и декоративная отделка стен.
- Облицовка стен без каркаса производится при помощи монтажного клея КНАУФ-Перлфикс или шпаклевочной смеси КНАУФ-Фуген в следующей технологической последовательности:
- удаление с базовой стены пыли и грязи;
  - нанесение клея (см. рис.) и установка КНАУФ-листов на стену; при неровных стенах выравнивание КНАУФ-листов достигается установкой по маякам или с помощью отвеса и 2-метровой рейки;
  - заделка швов и зазоров; зазоры у пола заделываются полосами изоляционного материала (минвата) и герметиком (например «Акрил»).

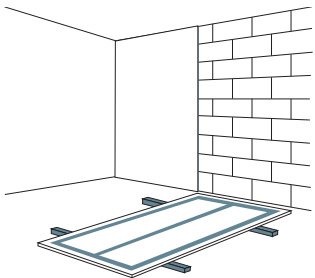
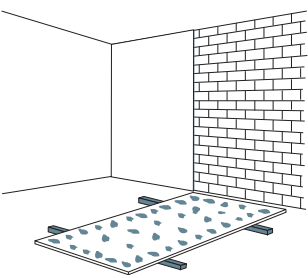
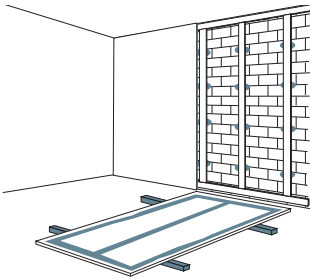
А – Ровная поверхность	Б – Неровности стены до 20 мм	В – Неровности стены более 20 мм
Шпаклевочная смесь КНАУФ-Фуген наносится гребешковым шпателем сплошными продольными полосами по центру и по периметру КНАУФ-листа.	Клей КНАУФ-Перлфикс наносится лепками вдоль КНАУФ-листа с интервалом 350 мм и по периметру с минимальным интервалом.	1. На базовой стене формируется ровная плоскость при помощи полос шириной 100 мм из КНАУФ-листов (продольных и ориентированных по периметру листа), устанавливаемых на клею КНАУФ-Перлфикс (наносится лепками). 2. Далее по варианту А.
		

## Основные требования при производстве работ

Монтаж облицовок КНАУФ должен начинаться в период отделочных работ (в зимнее время при подключенном отоплении), когда все «мокрые» процессы закончены и выполнены разводки электротехнических, вентиляционных и сантехнических систем, в условиях сухого и нормального влажностных режимов (СП 50.13330.2012 «Тепловая защита зданий»). При этом температура в помещении не должна быть ниже +10 °С.

Перед монтажом КНАУФ-листы должны пройти обязательную акклиматизацию (адаптацию) в помещении.

Крепление направляющих профилей каркаса осуществляется через уплотнительную ленту КНАУФ-Дихтунгсбанд дюбелями с шагом не более 1000 мм, но не менее трех креплений на один профиль.

В конструкции С 623 потолочные профили, используемые в качестве стоек, крепятся к базовой стене при помощи прямых подвесов через уплотнительную ленту. Крепление осуществляется также дюбелями или дюбель-гвоздями. Шаг установки подвесов составляет не более 1500 мм. Потолочный профиль скрепляется с прямыми подвесами самонарезающими винтами LN 9.

Стойечные профили устанавливаются в направляющие с шагом 600 мм в типовых или 400/300 мм в отдельных конструктивных решениях. Крепление стойечных профилей к направляющим осуществляется специальным инструментом (просекателем) методом «просечки с отгибом».

Размещение электропроводок внутри каркаса должно исключать воз-

можность их повреждения острыми краями элементов каркаса и винтами в процессе крепления на него КНАУФ-листов.

КНАУФ-листы крепятся на металлическом каркасе встык в соответствии с проектным шагом стоек. Кратно шагу стоек каркаса делается смещение («разбежка») КНАУФ-листов второго слоя обшивки относительно первого.

При наличии горизонтальных швов между гипсовыми строительными плитами в конструкциях облицовок с однослойной обшивкой их стыковка и закрепление должны производиться на металлическом горизонтальном профиле. Сами торцевые швы должны быть смещены по вертикали относительно друг друга на расстояние не менее 400 мм. При двухслойной обшивке «разбежка» горизонтальных швов первого и второго слоев должна составлять не менее 400 мм.

Для крепления КНАУФ-листов к каркасу используются самонарезающие винты с потайной головкой (шурупы типа TN), которые должны входить в КНАУФ-лист под прямым углом и проникать в металлический каркас на глубину не менее 10 мм. Головки винтов должны быть утоплены в КНАУФ-лист на глубину около 1 мм с обязательным последующим шпаклеванием. Изогнутые, неправильно ввернутые винты необходимо удалить и заменить их новыми на расстоянии около 50 мм от прежних. Шаг установки винтов – 250 мм (TN 25) при однослойной обшивке. В двухслойных обшивках этот шаг составляет: для первого слоя – 750 мм (TN 25), для второго – 250 мм (TN 35). Многослойные обшивки рекомендуется выполнять в течение одного дня.

Деформационные швы устраиваются в облицовках стен (при высоте облицовки до 3,5 м) через каждые 15 м с обязательным повторением деформационных швов ограждающих конструкций. Шпаклевание вертикальных (продольных) швов КНАУФ-листов, образуемых полукруглой утоненной кромкой (ПЛУК), осуществляется с применением бумажной армирующей ленты и гипсовой шпаклевки КНАУФ для стыков или без армирующей ленты, в зависимости от вида шпаклевки.

На армирующую ленту, уложенную путем вдавливания в предварительно нанесенный слой шпаклевки, после его высыхания наносится накрывочный и при необходимости финишный слой.

Поперечные (горизонтальные) швы между смежными КНАУФ-листами, образуемые торцевыми (не оклеенными картоном) кромками, заделываются при помощи гипсовой шпаклевки КНАУФ для стыков. Для этого необходимо предварительно с помощью кромоного рубанка снять фаску

под углом 22,5° на 2/3 толщины КНАУФ-листа, после чего зашпаклевать с использованием армирующей ленты.

Углубления от винтов должны быть зашпаклеваны. После высыхания зашпаклеванная поверхность шлифуется и обрабатывается грунтовкой КНАУФ-Тифенгрунд. При двухслойной обшивке шпаклевание швов внутреннего слоя КНАУФ-листа осуществляется без армирующей ленты.

При монтаже облицовок, предназначенных для эксплуатации в условиях повышенной влажности, необходимо использовать влагостойкие КНАУФ-листы (ГСП-НЗ или ГСП-Н1 (КНАУФ-лист Аквамарин)). В помещениях, где имеется возможность прямого попадания воды на стены (ванные, душевые), перед началом облицовки плиткой, всю поверхность ГСП-НЗ следует покрывать гидроизолирующей мастикой типа КНАУФ-Флэхендихт, а в местах сопряжения стен между собой и стен с полом – использовать гидроизоляционную ленту типа КНАУФ-Флэхендихтбанд.

## Расход материалов

Расход материалов дан на 1 м<sup>2</sup> облицовки размерами 2,75×4 м = 11 м<sup>2</sup> без проемов и учета возможных потерь.

№	Наименование материалов	Ед. изм.	С 623		С 625	С 626	С 611	Примечание	
			1 слой	2 слоя					
1	КНАУФ-лист (гипсовая строительная плита, ГСП)	м <sup>2</sup>	1,0	2,0	1,0	2,0	1,0		
2	Профиль ПН 28×27	пог. м	0,7	0,7	–	–	–		
3	Профиль ПН 50×40* (75×40, 100×40)	пог. м	–	–	0,7 (1,1)	0,7	–		
4	Профиль ПС 50×50* (75×50, 100×50)	пог. м	–	–	2,0	2,0	–		
5	Профиль ПП 60×27	пог. м	2,0 (2,4)	2,0	–	–	–		
6	Подвес прямой (для С 623) Лента уплотнительная 30 (50)×3,2	шт.	0,7	0,7	–	–	–		
		пог. м	0,1	0,1	–	–	–		
7	Лента уплотнительная	пог. м	0,75	0,75	1,2	1,2	–		
8	Дюбель	шт.	1,6	1,6	1,6	1,6	–		
9	Шуруп (винт самонарезающий) LN 9	шт.	1,4	1,4	–	–	–		
10	Шуруп (винт самонарезающий) TN 25	шт.	14 (17)	6 (7)	14 (17)	6 (7)	–		
	Шуруп (винт самонарезающий) TN 35	шт.	–	14 (15)	–	14 (15)	–		
11	Лента армирующая	пог. м	0,75 (1,1)		–	–	–		
12	Гипсовая шпаклевка КНАУФ для стыков	кг	0,3 (0,45)	0,5 (0,75)	0,3 (0,45)	0,5 (0,75)	0,3		
13	Шпаклевка КНАУФ-Фуген (для приклеивания)	кг	–	–	–	–	0,8	Вар. А, В	
14	Клей КНАУФ-Перлфикс	кг	–	–	–	–	3,5	Вар. Б, В	
15	Полосы из КНАУФ-листов	пог. м	–	–	–	–	2,6	Вар. В	
16	Профиль ПУ 31×31 (защита углов)	пог. м	Зависит от количества и протяженности кромок наружных углов в помещении						
17	Грунтовка КНАУФ-Тифенгрунд	л	0,1						

➤ В скобках даны значения для случая, когда высота облицовки превышает длину КНАУФ-листа.

ООО «КНАУФ ГИПС», 143400, МО, г. Красногорск, ул. Центральная, 139

КНАУФ оставляет за собой право вносить изменения, не затрагивающие основные характеристики материалов и конструкций. Все технические характеристики обеспечиваются при использовании рекомендуемых фирмой КНАУФ материалов. Все указания по применению материалов являются расчетными и в случаях, отличающихся от указанных, должны уточняться. За дополнительной консультацией следует обращаться в технические службы КНАУФ.

Call-центр:

➤ 8 (800) 770 76 67

➤ [www.knauf.ru](http://www.knauf.ru)

02/2024

Московская сбытовая  
дирекция  
(г. Красногорск)  
+7 (495) 937-95-95  
info-msk@knauf.ru

Северо-Западная  
сбытовая дирекция  
(г. Санкт-Петербург)  
+7 (812) 718-81-84  
info-spb@knauf.ru

Юго-Западная  
сбытовая дирекция  
(г. Новомосковск)  
+7 (48762) 29-291  
info-nm@knauf.ru

Южная сбытовая  
дирекция  
(г. Краснодар)  
+7 (861) 267-80-30  
info-krd@knauf.ru

Уральская сбытовая  
дирекция  
(г. Челябинск)  
+7 (351) 216-76-77  
info-ural@knauf.ru

Казанское отделение  
Уральской СД  
(г. Казань)  
+7 (843) 211-20-66  
info-kazan@knauf.ru

Восточная сбытовая  
дирекция  
(г. Иркутск)  
+7 (3952) 290-032  
info-irk@knauf.ru

Новосибирское  
отделение Восточной СД  
(г. Новосибирск)  
+7 (383) 349-97-82  
info-novosb@knauf.ru

Хабаровское отделение  
Восточной СД  
(г. Хабаровск)  
+7 (4212) 914-419  
info-khab@knauf.ru

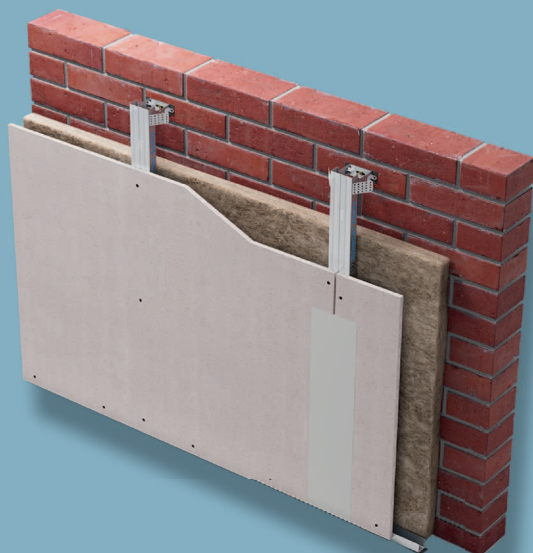

Сухое строительство

### Облицовка стен КНАУФ-суперлистами

Технический лист

02/2024

# С 66 Облицовка стен КНАУФ-суперлистами

## Общие сведения

Облицовки поэлементной сборки с обшивкой КНАУФ-суперлистами (гипсоволокнистыми листами по ГОСТ Р 51829-2022) применяются в жилых, общественных и производственных зданиях:

- для внутренней отделки стен в помещениях любого функционального назначения (общие коридоры, лестничные клетки, лифтовые холлы, вестибюли, фойе), в которых предъявляются жесткие требования к пожарной безопасности по 123-ФЗ для декоративно-отделочных материалов;
- для повышения звуко- и теплоизоляционной способности стен при новом строительстве, капитальном ремонте и реновации здания;
- устройства шахт для прокладки инженерных коммуникаций.

Их применение не ограничивается конструктивными системами и типами, уровнями ответственности, степенями огнестойкости и классами

функциональной пожарной опасности, этажностью зданий, а также климатическими и инженерно-геологическими условиями строительства.

Конструкции облицовок поэлементной сборки позволяют:

- избегать трудоемких процессов ремонта и замены штукатурных покрытий;
- использовать воздушные промежутки для заполнения звуко- и теплоизолирующими материалами;
- прокладывать в полости каркаса технические сети;
- придавать поверхности стен оригинальные формы.

Основу конструкций облицовок составляют металлические каркасы различных конструктивных решений и односторонние обшивки одним или несколькими слоями КНАУФ-суперлистов. Для устройства каркасов облицовок используются металлические профили, изготавливаемые по ТУ 24.33.11 012 04001508 2020 из оцинкованной стали.

## Физико-технические характеристики

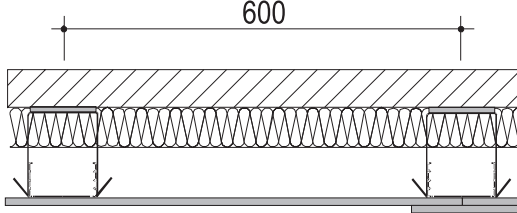
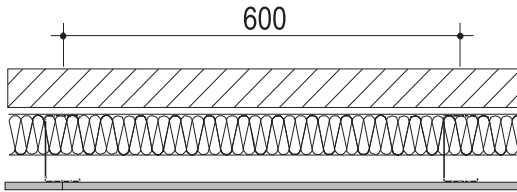
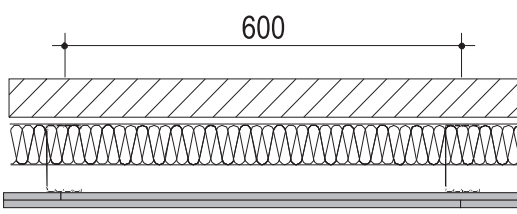
<p><b>Облицовка из КНАУФ-суперлистов листов на металлическом каркасе однослойная или двухслойная</b></p>	<p><b>С 663</b></p>
<p>Конструкция – металлический каркас из профилей ПН 28x27 и ПП 60x27 с креплением к базовой стене прямыми подвесами с обшивкой одним или двумя слоями КНАУФ-суперлистов.</p> <ul style="list-style-type: none"> <li>■ Высота облицовки – до 10 м</li> <li>■ Масса 1 м<sup>2</sup> однослойной облицовки** – около 14 (17) кг</li> <li>■ Масса 1 м<sup>2</sup> двухслойной облицовки** – около 27 (33) кг</li> </ul>	
<p><b>Облицовка из КНАУФ-суперлистов листов на металлическом каркасе однослойная</b></p>	<p><b>С 665</b></p>
<p>Конструкция – металлический каркас из профилей ПН 75 (100)x40 и ПС 75 (100)x50 с обшивкой одним слоем КНАУФ-суперлистов.</p> <ul style="list-style-type: none"> <li>■ Высота облицовки* – до 5 м</li> <li>■ Масса 1 м<sup>2</sup> облицовки** – около 15 (18) кг</li> </ul>	
<p><b>Облицовка из КНАУФ-суперлистов листов на металлическом каркасе двухслойная</b></p>	<p><b>С 666</b></p>
<p>Конструкция – металлический каркас из профилей ПН 50 (75, 100)x40 и ПС 50 (75, 100)x50 с обшивкой двумя слоями КНАУФ-суперлистов.</p> <ul style="list-style-type: none"> <li>■ Высота облицовки* – до 5,5 м</li> <li>■ Масса 1 м<sup>2</sup> облицовки** – около 28 (34) кг</li> </ul>	

► \* Высота облицовки может отличаться от указанных значений и зависит от размера стенки стоечного профиля и расстояния между ними в каркасе облицовки (см. технический лист С 66).

► \*\* Значения массы даны для конструкций обшивок с применением гипсоволокнистого листа толщиной 10,0 (12,5) мм.

## Порядок производства работ

Работы по монтажу облицовок ведутся поэтапно, в соответствии с технологическими картами, последовательными операциями.

### Общими этапами работ для всех типов облицовок являются:

- устройство металлического каркаса: разметка проектного положения; установка направляющих профилей; установка стоечных профилей;
- прокладка инженерных коммуникаций и устройство звуко- и теплоизоляционного слоя;
- обшивка каркаса облицовки: наклейка разделительной ленты в местах сопряжения обшивки облицовки с поверхностью стен и потолка; обшивка гипсоволокнистыми листами; шпаклевание стыков и углублений от винтов;
- в многослойных обшивках осуществляется монтаж очередных слоев ГВЛ с последующим шпаклеванием стыков в каждом слое;
- подготовка поверхности под чистовую отделку: удаление излишков разделительной ленты; при необходимости шлифование зашпаклеванной поверхности.



### Основные требования при производстве работ

Монтаж облицовок КНАУФ должен начинаться в период отделочных работ (в зимнее время при подключенном отоплении), когда все «мокрые» процессы закончены и выполнены разводки электротехнических, вентиляционных и сантехнических систем, в условиях сухого и нормального влажностных режимов (СП 50.13330.2012 «Тепловая защита зданий»). При этом температура в помещении не должна быть ниже +10° С.

Перед монтажом облицовок гипсоволокнистые листы должны пройти обязательную акклиматизацию (адаптацию) в помещении.

Крепление направляющих профилей каркаса осуществляется через уплотнительную ленту КНАУФ-Дихтунгсбанд дюбелями с шагом не более 1000 мм, но не менее трех креплений на один профиль. Стоечные (ПП и ПС) профили устанавливаются в направляющие с проектным шагом. Высота стоечного профиля должна быть меньше расстояния между верхним и нижним направляющим на 10 мм в обычных условиях и на 20 мм в условиях сейсмичности. Крепление стоечных ПС-профилей к направляющим осуществляется специальным инструментом (просекателем).

Прокладка инженерных коммуникаций, сопрягаемых с обшивкой каркаса облицовок, должна исключать возможность их повреждения острыми краями элементов каркаса и винтами в процессе крепления к нему гипсоволокнистых листов. Гипсоволокнистые листы крепятся на стоечном профиле встык по продольной фальцевой кромке (ФК) в соответствии с проектным шагом стоек. Кратно шагу стоек каркаса осуществляется смещение («разбежка») листов обшивки. Торцевые стыки в однослойных обшивках устраиваются на вставках. Предварительно с прямых кромок ГВЛ универсальным отборным рубанком снимаются фальцы шириной около 30 мм и глубиной около 2 мм. В многослойных обшивках устройство вставок не требуется. Разбежка поперечных стыков в смежных листах и между слоями обшивки должна составлять не менее 400 мм.

Для крепления гипсоволокнистых листов к каркасу используются прокалывающие или высверливающие самонарезающие с зенкующей головкой винты для ГВЛ, которые должны входить в лист под прямым углом и проникать в металлический каркас на глубину не менее 10 мм. Головки винтов должны быть утоплены в лист на глубину около 1 мм. Изогнутые, неправильно ввернутые винты необходимо удалить и заменить их новыми на расстоянии около 50 мм от прежних. Шаг установки винтов – 250 мм при однослойной обшивке (L = 30 мм). В двухслойных обшивках этот шаг составляет: для первого слоя – 750 мм (винт L = 30 мм), для второго – 250 мм (винт L = 45 мм). Многослойные обшивки рекомендуются выполнять в течение одного дня.

Деформационные швы устраиваются в облицовках стен не более чем через каждые 15 м с обязательным повторением деформационных швов ограждающих конструкций.

Перед шпаклеванием кромки КНАУФ-суперлисты обрабатываются грунтовкой КНАУФ-Тифенгрунд. Шпаклевание кромок КНАУФ-суперлистов и углублений от винтов производится гипсовой шпаклевкой КНАУФ для стыков. Стыки наружной обшивки облицовки усиливаются бумажной армирующей лентой, укладываемой вдавливанием в предварительно нанесенный слой шпаклевки. После высыхания первого слоя шпаклевки наносится накрывочный и при необходимости финишный слой. В многослойных обшивках армирование стыков листов обшивки внутренних слоев не обязательно.

При подготовке поверхности обшивки под чистовую отделку после удаления излишков разделительной ленты зашпаклеванная поверхность шлифуется по необходимости. Грунтование поверхности обшивок осуществляется применительно к конкретным чистовым покрытиям и в соответствии с рекомендациями их производителей. В помещениях с повышенной влажностью, где имеется возможность прямого попадания воды на стены (ванные, душевые), перед началом облицовки плиткой, примыкания облицовок к ограждающим конструкциям и к основанию пола герметизируются гидроизоляционной лентой типа КНАУФ-Флэхендихтбанд, а поверхность обрабатывается гидроизоляционной мастикой типа КНАУФ-Флэхендихт.

## Требования к качеству работ

Приемочный контроль облицовок должен производиться в соответствии с требованиями СНиП 3.04.01-87 применительно к перегородкам поэлементной сборки (см. информационный лист С 36)

## Расход материалов.

Расход материалов дан на 1 м<sup>2</sup> облицовки (из расчета облицовки размерами 2,75x4 м = 11 м<sup>2</sup> без проемов и потерь на раскрой).

№	Наименование материалов	Ед. изм.	С 663		С 665	С 666
			1 слой	2 слоя		
1	КНАУФ-суперлист (гипсоволокнистый лист, ГВЛ)	м <sup>2</sup>	1,0	2,0	1,0	2,0
2	Профиль ПН 28x27	пог. м	0,7	0,7	–	–
3	Профиль ПН 50x40*(75x40, 100x40)	пог. м	–	–	0,7 (1,1)	0,7
4	Профиль ПС 50x50*(75x50, 100x50)	пог. м	–	–	2,0	2,0
5	Профиль ПП 60x27	пог. м	2,0 (2,4)	2,0	–	–
6	Подвес прямой (С 663)	шт.	0,7	0,7	–	–
7	Лента уплотнительная 30 (50)х3,2	пог. м	0,1	0,1		
8	Лента уплотнительная 30 (50, 70, 100)х3,2	пог. м	0,75	0,75	1,2	1,2
9	Дюбель	шт.	1,6	1,6	1,6	1,6
10	Винт LN 9 мм (соединение ПН и прямых подвесов)	шт.	1,5 (2,7)	1,5	–	
11	Винт для ГВЛ 3,9x30 мм	шт.	14 (17)	6 (7)	14 (17)	6 (7)
	Винт для ГВЛ 3,9x45 мм	шт.	–	14 (15)	–	14 (15)
12	Гипсовая шпаклевка КНАУФ для стыков	кг	0,3 (0,45)	0,5 (0,75)	0,3 (0,45)	0,5 (0,75)
13	Лента армирующая	пог. м	0,75 (1,1)			

- () В скобках даны значения для случая, когда высота облицовки превышает длину гипсоволокнистого листа.  
 Нормативный расход материалов и трудозатрат на варианты облицовок с оконными и дверными проемами см. ИЭСН-81-02-10-2001.
- \* Данный типоразмер в конструкции С665 не применяется().

Call-центр:  
 ► 8 (800) 770 76 67

► [www.knauf.ru](http://www.knauf.ru)

ООО «КНАУФ ГИПС», 143400, МО, г. Красногорск, ул. Центральная, 139

КНАУФ оставляет за собой право вносить изменения, не затрагивающие основные характеристики материалов и конструкций. Все технические характеристики обеспечиваются при использовании рекомендуемых фирмой КНАУФ материалов. Все указания по применению материалов являются расчетными и в случаях, отличающихся от указанных, должны уточняться. За дополнительной консультацией следует обращаться в технические службы КНАУФ.

02/2024

Московская сбытовая дирекция (г. Красногорск) +7 (495) 937-95-95 info-msk@knauf.ru	Северо-Западная сбытовая дирекция (г. Санкт-Петербург) +7 (812) 718-81-84 info-spb@knauf.ru	Юго-Западная сбытовая дирекция (г. Новосибирск) +7 (48762) 29-291 info-nm@knauf.ru	Южная сбытовая дирекция (г. Краснодар) +7 (861) 267-80-30 info-krd@knauf.ru	Уральская сбытовая дирекция (г. Челябинск) +7 (351) 216-76-77 info-ural@knauf.ru	Казанское отделение Уральской СД (г. Казань) +7 (843) 211-20-66 info-kazan@knauf.ru	Восточная сбытовая дирекция (г. Иркутск) +7 (3952) 290-032 info-irk@knauf.ru	Новосибирское отделение Восточной СД (г. Новосибирск) +7 (383) 349-97-82 info-novosb@knauf.ru	Хабаровское отделение Восточной СД (г. Хабаровск) +7 (4212) 914-419 info-khab@knauf.ru
---	--	---	--	---	---	---	---	--

Сухое строительство

## Конструкция вертикальная ограждающая (облицовка С 666.1, С 667.1) из КНАУФ-суперлистов НГ на металлическом каркасе

Технический лист

02/2024

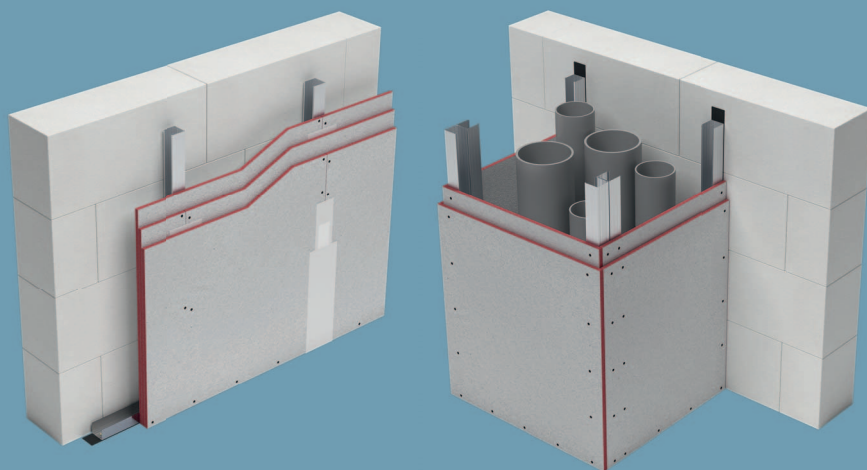

# Конструкция вертикальная ограждающая (облицовка С 666.1, С 667.1)

из КНАУФ-суперлистов НГ на металлическом каркасе

### Общие сведения

Облицовки поэлементной сборки с обшивкой КНАУФ-суперлистами НГ (гипсоволокнистыми влагостойкими негорючими листами ГВЛВ НГ по ТУ 23.62.10-006-03515377-2020) предназначены для применения в зданиях различного назначения, всех степеней огнестойкости, классов конструктивной и функциональной пожарной опасности. Защита путей эвакуации является одной из наиболее важных и первостепенных задач в случае возникновения чрезвычайной ситуации. Огнезащита инженерных коммуникаций жизненно необходима, так как в результате горения синтетических полимерных материалов (ПВХ, ПП и т.д.), из которых изготавливают трубы системы канализации и водоснабжения, образуются высокотоксичные вещества, способные привести к быстрому задымлению помещений и отравлению людей.

Системы облицовок представляют собой огнестойкие стеновые конструкции, которые обеспечивают противопожарную защиту шахт инженерных коммуникаций, путей эвакуации (в вестибюлях, лестничных клетках, лифтовых холлах) и применяются для огнезащиты конструкций, у которых собственный предел огнестойкости не соответствует проектным требованиям, а также в помещениях, в которых согласно требованиям нормативных документов в области пожарной безопасности допускается применение только негорючих (НГ) отделочных и облицовочных материалов.

Основу конструкций облицовок составляют металлический каркас и односторонние обшивки несколькими слоями КНАУФ-суперлистов НГ. Для устройства каркасов облицовок используются стальные оцинкованные КНАУФ-профили, изготавливаемые по ТУ 24.33.11-012-04001508-2020 на предприятиях группы КНАУФ.

# Конструкция вертикальная ограждающая (облицовка С 666.1, С 667.1) из КНАУФ-суперлистов НГ на металлическом каркасе

## Физико-технические характеристики

Таблица 1

Описание конструкции	Тип конструкции	Предел огнестойкости
<p><b>Конструкция вертикальная ограждающая (каркасная двухслойная облицовка) из КНАУФ-суперлистов НГ на металлическом каркасе</b></p> <p>Металлический каркас из профилей ПН 50x40 и ПС 50x50 с обшивкой двумя слоями КНАУФ-суперлистов НГ.</p> <ul style="list-style-type: none"> <li>■ Высота облицовки: до 5,5 м</li> <li>■ Толщина конструкции 75 мм</li> <li>■ Масса 1 м<sup>2</sup> облицовки – около 37 кг*</li> </ul>	С 666.1	ЕI 45
<p><b>Конструкция вертикальная ограждающая (каркасная трехслойная облицовка) из КНАУФ-суперлистов НГ на металлическом каркасе</b></p> <p>Металлический каркас из профилей ПН 50 x 40 и ПС 50 x 50 с обшивкой тремя слоями КНАУФ-суперлистов НГ.</p> <ul style="list-style-type: none"> <li>■ Высота облицовки: до 5,5 м</li> <li>■ Толщина конструкции 87,5 мм</li> <li>■ Масса 1 м<sup>2</sup> облицовки – около 54 кг*</li> </ul>	С 667.1	ЕI 90

\* Значения массы даны для конструкций обшивок с применением ГВЛВ НГ толщиной 12,5 мм.

## Порядок производства работ

Работы по монтажу облицовок ведутся поэтапно, в соответствии с технологическими картами, последовательными операциями.

Общими этапами работ для всех типов облицовок являются:

- устройство металлического каркаса: разметка проектного положения; установка направляющих профилей; установка стоечных профилей;
- обшивка каркаса облицовки: наклейка разделительной ленты в местах сопряжения обшивки облицовки с поверхностью стен и потолка; обшивка КНАУФ-суперлистами НГ; шпаклевание стыков и углублений от винтов;

- монтаж очередных слоев КНАУФ-суперлистов НГ с последующим шпаклеванием стыков в каждом слое;
- подготовка поверхности под чистовую отделку: удаление излишков разделительной ленты; при необходимости шлифование зашпаклеванной поверхности.

# Конструкция вертикальная ограждающая (облицовка С 666.1, С 667.1)

## из КНАУФ-суперлистов НГ на металлическом каркасе

### Основные требования при производстве работ

Монтаж облицовок КНАУФ должен начинаться в период отделочных работ (в зимнее время при подключенном отоплении), когда все «мокрые» процессы закончены и выполнены разводки электротехнических, вентиляционных и сантехнических систем, в условиях сухого и нормального влажностных режимов (СП 50.13330.2012 «Тепловая защита зданий»). При этом температура в помещении не должна быть ниже +10 °С. Перед монтажом облицовок КНАУФ-суперлисты НГ должны пройти обязательную акклиматизацию (адаптацию) в помещении.

Крепление направляющих профилей каркаса осуществляется через уплотнительную ленту КНАУФ-Дихтунгсбанд дюбелями с шагом не более 1000 мм, но не менее трех креплений на один профиль, при его длине 2000 мм и более. Стоечные (ПС) профили устанавливаются в направляющие с проектным шагом 600 мм, 400 мм или 300 мм в зависимости от требуемой максимальной высоты конструкции. Высота стоечного профиля должна быть меньше расстояния между верхним и нижним направляющим на 10 мм в обычных условиях и на 20 мм в условиях сейсмичности. Крепление стоечных (ПС) профилей к направляющим осуществляется методом просечки с отгибом.

Прокладка инженерных коммуникаций, сопрягаемых с обшивкой каркаса облицовок, должна исключать возможность их повреждения острыми краями элементов каркаса и винтами в процессе крепления к нему КНАУФ-суперлистов НГ.

КНАУФ-суперлисты НГ крепятся на стоечном профиле с зазором 3-5 мм по продольной прямой кромке (ПК) в соответствии с проектным шагом стоек. Поперечные стыки смещают по вертикали друг относительно друга на расстояние не менее 400 мм. При многослойной обшивке поперечные стыки листов первого слоя также смещают относительно поперечных стыков листов последующих слоёв на расстояние не менее 400 мм. Вертикальные стыки листов смещаются на шаг профиля.

Для крепления КНАУФ-суперлистов НГ к каркасу используются прокалывающие самонарезающие с зенкующей головкой винты для ГВЛ, которые должны входить в лист под прямым углом и проникать в металлический каркас на глубину не менее 10 мм. Головки винтов должны быть утоплены в лист на глубину около 1 мм. Изогнутые, неправильно ввернутые винты необходимо удалить и заменить их новыми на расстоянии около 50 мм от прежних.

Шаг установки винтов в двухслойных обшивках составляет: для первого слоя – 500 мм (винт MN 3,9 x 25), для второго слоя – 250 мм (винт MN 3,9 x 35).

Шаг установки винтов в трёхслойных обшивках составляет: для первого слоя – 750 мм (винт MN 3,9 x 25), для второго слоя – 500 мм (винт MN 3,9 x 35), для третьего слоя – 250 мм (винт MN 3,9 x 55).

Деформационные швы устраиваются в облицовках стен не более чем через каждые 15 м с обязательным повторением деформационных швов ограждающих конструкций.

Перед шпаклеванием кромки КНАУФ-суперлистов НГ обрабатываются грунтовкой КНАУФ-Тифенгрунд. Шпаклевание кромок КНАУФ-суперлистов НГ и углублений от винтов производится гипсовой шпаклевкой КНАУФ для стыков. Стыки листов внешнего слоя обшивки заделывают с применением бумажной армирующей ленты, укладываемой вдавливанием в предварительно нанесенный слой шпаклевки. После высыхания первого слоя шпаклевки наносится накрывочный слой, и, при необходимости, финишный слой. В многослойных обшивках армирование стыков листов внутренних слоев обшивки не обязательно.

При подготовке поверхности обшивки под чистовую отделку после удаления излишков разделительной ленты зашпаклеванная поверхность шлифуется по необходимости. Грунтование поверхности листов внешнего слоя обшивки осуществляется применительно к конкретным чистовым покрытиям в соответствии с рекомендациями их производителей.

### Требования к качеству работ

Приемочный контроль облицовок должен производиться в соответствии с требованиями СП 71.13330.2017 применительно к перегородкам поэлементной сборки (см. технический лист «Перегородки с использованием КНАУФ-суперлистов»).



# Конструкция вертикальная ограждающая (облицовка С 666.1, С 667.1) из КНАУФ-суперлистов НГ на металлическом каркасе

## Расход материалов.

Расход материалов на 1 м<sup>2</sup> облицовки (из расчета облицовки размерами 3 м x 3 м = 9 м<sup>2</sup>, без учета проемов и потерь на раскрой).

№	Наименование материалов	Ед. изм.	С 666.1	С 667.1
1	КНАУФ-суперлист НГ 12,5 мм	м <sup>2</sup>	2	3
2	Профиль ПН 50 × 40	пог. м	0,7	0,7
3	Профиль ПС 50 × 50	пог. м	2	2
4	КНАУФ-Дихтунгсбанд 50 × 3,2 мм	пог. м	1,2	1,2
5	Винт для ГВЛ MN 3,9 × 25	шт	8	6
6	Винт для ГВЛ MN 3,9 × 35	шт	14	8
7	Винт MN 3,9 × 55	шт	–	14
8	Гипсовая шпаклевка КНАУФ для стыков	кг	0,6	0,6
9	КНАУФ-лента армирующая бумажная	пог. м	0,75	0,75

Call-центр:  
➤ 8 (800) 770 76 67

➤ [www.knauf.ru](http://www.knauf.ru)

ООО «КНАУФ ГИПС», 143400, МО, г. Красногорск, ул. Центральная, 139

КНАУФ оставляет за собой право вносить изменения, не затрагивающие основные характеристики материалов и конструкций. Все технические характеристики обеспечиваются при использовании рекомендуемых фирмой КНАУФ материалов. Все указания по применению материалов являются расчетными и в случаях, отличающихся от указанных, должны уточняться. За дополнительной консультацией следует обращаться в технические службы КНАУФ.

02/2024

Московская сбытовая  
дирекция  
(г. Красногорск)  
+7 (495) 937-95-95  
info-msk@knauf.ru

Северо-Западная  
сбытовая дирекция  
(г. Санкт-Петербург)  
+7 (812) 718-81-84  
info-spb@knauf.ru

Юго-Западная  
сбытовая дирекция  
(г. Новомосковск)  
+7 (48762) 29-291  
info-nm@knauf.ru

Южная сбытовая  
дирекция  
(г. Краснодар)  
+7 (861) 267-80-30  
info-krd@knauf.ru

Уральская сбытовая  
дирекция  
(г. Челябинск)  
+7 (351) 216-76-77  
info-ural@knauf.ru

Казанское отделение  
Уральской СД  
(г. Казань)  
+7 (843) 211-20-66  
info-kazan@knauf.ru

Восточная сбытовая  
дирекция  
(г. Иркутск)  
+7 (3952) 290-032  
info-irk@knauf.ru

Новосибирское  
отделение Восточной СД  
(г. Новосибирск)  
+7 (383) 349-97-82  
info-novosb@knauf.ru

Хабаровское отделение  
Восточной СД  
(г. Хабаровск)  
+7 (4212) 914-419  
info-khab@knauf.ru

Сухое строительство

Облицовка  
мансардных помещений  
КНАУФ-суперлистами

Технический лист

02/2024



# М 68 Облицовка мансардных помещений КНАУФ-суперлистами

## Общие сведения

Устройство облицовок из КНАУФ-суперлистов (гипсоволокнистых листов по ГОСТ Р 51629-2022) исключает трудоемкие процессы, характерные для отделки мансардных помещений с использованием «мокрых» технологий.

Отделка мансард сухим способом с применением КНАУФ-суперлистов удовлетворяет высоким требованиям противопожарной защиты, предъявляемым к помещениям подобного рода.

Конструкции облицовок мансард КНАУФ-суперлистами просты и надежны, легко монтируемы, позволяют максимально использовать площади чердачного пространства. Получаемые правильная геометрия и ровная поверхность облицовок обеспечивают многовариантность архитектурных решений, а также применение разнообразных декоративных покрытий и элементов дизайна.

С помощью облицовок из КНАУФ-суперлистов чердачные помещения при небольших затратах легко и быстро превращаются в комфортную среду обитания.

М 681

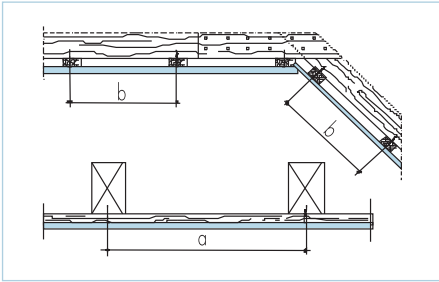

М 682

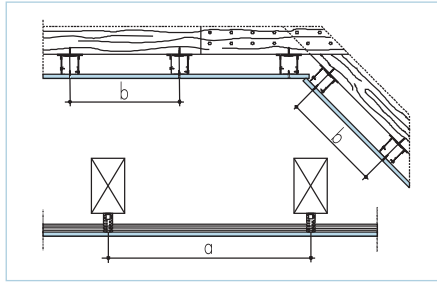

Основными элементами облицовок являются деревянный (М 681) или металлический (М 682) каркасы из антисептированных пиломатериалов хвойных пород с влажностью  $12 \pm 3\%$ , а также одно- или двухслойная обшивка из гипсоволокнистых листов. Элементы металлического каркаса – профили ПП 60x27 и ПН 28x27, изготовленные из оцинкованной стали по ТУ 24.33.11 012 04001508 2020.

## Типы конструкций

Облицовка мансарды на деревянном каркасе	М 681
<p>Конструкция из КНАУФ-суперлистов и каркаса из деревянных брусков, закрепленных непосредственно на стропилах или при помощи прямых подвесов.</p> <p><b>Вариант А</b> Крепление брусков обрешетки потолка и ската непосредственно к стропилам.</p> <p><b>Вариант Б</b> Крепление брусков обрешетки потолка и ската к стропилам при помощи прямых подвесов.</p>	
Облицовка мансарды на металлическом каркасе	М 682
<p>Конструкция из КНАУФ-суперлистов и каркаса из металлических потолочных профилей, закрепленных на стропилах при помощи прямых подвесов.</p>	

## Порядок работ при устройстве мансардных облицовок

Монтаж облицовок мансардных помещений КНАУФ-суперлистами ведется в следующем порядке:

- разметка каркасов потолков, скатов и стен;
- крепление по разметке брусков непосредственно к стропильным конструкциям (М 681 А) или прямых подвесов (М 681 Б, М 682) к потолочной и скатной частям мансарды;
- установка несущих профилей (брусков) в прямые подвесы, их выравнивание в одной плоскости и скрепление с прямыми подвесами;
- монтаж каркаса вертикальной части мансарды (облицовка несущих стен осуществляется в соответствии с информационным листом С 66);
- монтаж электрических, сантехнических и других инженерных коммуникаций, закладных деталей для крепления на облицовке стационарного оборудования;
- укладка минерального тепло- и звукоизоляционного материала (если это предусмотрено проектом);
- обшивка каркаса гипсоволокнистыми листами;
- грунтование кромок, шпаклевание между гипсоволокнистыми листами и углублений от винтов;
- подготовка поверхности под чистовую отделку.

## Основные требования при производстве работ

Монтаж облицовок КНАУФ должен начинаться в период отделочных работ (в зимнее время при подключенном отоплении), когда все «мокрые» процессы закончены и выполнены разводки электротехнических, вентиляционных и сантехнических систем, в условиях сухого и нормального влажностных режимов (СП 50.13330.2012 «Тепловая защита зданий»). При этом температура в помещении не должна быть ниже  $+10\text{ }^\circ\text{C}$ .

Перед монтажом КНАУФ-суперлисты должны пройти обязательную акклиматизацию (адаптацию) в помещении.

В системе М 681 выбор сечения несущих брусков каркаса определяется межосевым расстоянием стропильных балок и толщиной гипсоволокнистых листов, применяемых для обшивки. Данная зависимость представлена в Таблице 1. Межосевые расстояния несущих брусков каркаса следует принимать согласно Таблице 2.

В системе М 682 межосевые расстояния стропильных конструкций не должны превышать 1000 мм. Межосевые расстояния несущих потолочных профилей указаны в Таблице 2.

Таблица 1

Сечение бруска обрешетки (мм)	Межосевое расстояние стропильных конструкций «а» (мм) при толщине ГВЛ:	
	10 мм	12,5 мм
48x24	700	600
50x30	850	750
60x40	1000	850

Таблица 2

Обшивка Толщина ГВЛ (мм)	Межосевое расстояние несущих брусков (профилей) «b» (мм)		
	ПОТОЛОК / СКАТ		СТЕНА
	Поперечное расположение ГВЛ	Продольное расположение ГВЛ	
10	375	400	600
12,5	500		

Для устройства каркасов мансардных облицовок используются следующие разновидности специальных винтов:

- TN 4,5x70 мм – для крепления несущих брусков непосредственно к стропильным конструкциям (потолочная и стропильная балки), стоек деревянного вертикального каркаса к опорным брускам;
- FN 5,1x35 мм – для крепления прямых подвесов (один FN 5,1x35 или два TN 3,5x25 мм) к стропильным конструкциям;
- TN 3,5x25 мм – для крепления прямых подвесов (два TN 3,5x25 или один FN 5,1x35 мм) к стропильным конструкциям, для крепления стоек деревянного вертикального каркаса к стропильным балкам через прямые подвесы;
- LN 3,5x9 мм – для скрепления прямых подвесов и металлических профилей (несущих, верхних направляющих).

Для крепления опорных брусков деревянного каркаса и направляющих профилей металлического каркаса к полу применяются дюбели или дюбель-гвозди (в зависимости от характера несущего основания).

Каркасы обшиваются КНАУФ-суперлистами с помощью самонарезающих с зенкующей головкой винтов для ГВЛ. Винты, крепящие гипсоволокнистый лист к каркасу, должны входить в КНАУФ-суперлист под прямым углом и проникать в металлический каркас на глубину не менее 10 мм, а в деревянный каркас на глубину не менее 20 мм. Головки винтов должны быть утоплены в лист на глубину около 1 мм. Изогнутые и неправильно завернутые винты должны быть удалены и заменены новыми в местах, расположенных на расстоянии около 50 мм от прежних.

Шаг винтов указан в Таблице 3.

Таблица 3

Обшивка Толщина ГВЛ (мм)	Шаг винтов (мм)	
	Потолок/скат	Стена
10	150	250
12,5	200	250

Рекомендуемая последовательность облицовки мансардных помещений: вертикальная плоскость (стена) – наклонная (скат) – горизонтальная (потолок).

Предусмотренные проектом межкомнатные перегородки устраиваются в первую очередь, с креплением верхних направляющих непосредственно к стропильным балкам. Стыки стена–скат и скат–потолок шпаклюются с использованием бумажной армирующей ленты. Для усиления стыков к их внутренней стороне может устанавливаться и крепиться с помощью винтов для ГВЛ гибкий угловой профиль. Шаг крепления к стене направляющего потолочного профиля составляет 500 мм. Деформационные швы устраиваются в облицовках мансард через каждые 8 м с обязательным повторением деформационных швов ограждающих конструкций. КНАУФ-суперлисты крепятся на каркасе встык по фальцевым кромкам в соответствии с проектным шагом несущих профилей (брусков). Смежные листы должны монтироваться со смещением продольных или торцевых стыков, кратным шагу профилей (брусков), но не менее 375 мм.

При двухслойной обшивке торцевые и продольные стыки листов второго слоя должны быть смещены относительно соответствующих торцевых и продольных стыков листов первого слоя на расстояние, равное шагу профилей (брусков), но не менее 375 мм. Перед шпаклеванием кромки ГВЛ обрабатываются грунтовкой КНАУФ-Тифенгрунд. Шпаклевание кромок ГВЛ и углублений от винтов производится гипсовой шпаклевкой КНАУФ для стыков. Стыки листов наружного слоя усиливаются бумажной армирующей лентой, укладываемой вдавливанием в предварительно нанесенный слой шпаклевки. После высыхания первого слоя шпаклевки наносится накрывочный и при необходимости – финишный слой. Углубления от винтов шпаклюются в один слой. При двухслойной обшивке каркаса армирование стыков листов первого слоя не обязательно. При подготовке поверхности обшивки под чистовую отделку высохшая зашпаклеванная поверхность при необходимости шлифуется и обрабатывается грунтовкой.

Расположение электрических проводов в пространстве каркаса потолка должно исключать возможность повреждения их острыми краями элементов каркаса или винтами во время крепления гипсоволокнистых листов. Приемочный контроль обшивки каркасов производится в соответствии с требованиями СНиП 3.04.01-87.

## Расход материалов

Расход материалов дан на 1 м<sup>2</sup> потолка площадью 10х10 м = 100 м<sup>2</sup> и 1 м<sup>2</sup> стены площадью 10х1,2 м = 12 м<sup>2</sup> без учета возможных потерь при раскрое.

№	Наименование материалов	Ед. изм.	Вариант	М 681		М 682		
				1 слой	2 слоя	1 слой	2 слоя	
<b>КАРКАС</b>								
<b>Потолок / скат</b>								
1	Подвес прямой для брусков	шт.	Б	2,7	2,9	–		
2	Винт FN 5,1х35 для крепления подвесов деревянного каркаса	шт.	Б	2,7	2,9	–		
3	Винт TN 3,5х25 для крепления брусков в подвесах	шт.	Б	5,4	5,8	–		
4	Подвес прямой для ПП-профиля	шт.	А, Б	–	–	2,3		
5	Винт FN 5,1х35 для крепления подвесов металлического каркаса	шт.	А, Б	–	–	2,3		
6	Винт LN 3,5х9 для крепления ПП-профиля в подвесах	шт.	А, Б	–	–	4,6		
7	Профиль ПП 60х27	пог. м	А, Б	–	–	2,1		
8	Удлинитель ПП-профиля	шт.	А, Б	–	–	0,4		
<b>Стена</b>								
9	Профиль ПП 60х27	шт.	А, Б	–	–	2,1		
10	Профиль ПН 28х27	шт.	А, Б	–	–	1,6		
11	Подвес прямой для ПП-профиля	шт.	–	–	–			
12	Винт LN 3,5х9 для крепления подвесов к ПН-профилю	шт.	А	–	–		Зависит от расстояния между стропилами	
13	Винт TN 3,5х25 для крепления подвесов к стропилам	шт.	А	–	–			
14	Дюбель для крепления нижнего ПН-профиля к полу	шт.	А, Б	–	–	0,9		
<b>Обшивка</b>								
15	КНАУФ-суперлист (гипсоволокнистый лист ГВЛ, ГВЛВ)	м <sup>2</sup>	А, Б	1	2	1	2	
16	Винт для ГВЛ 3,9х30 мм	шт.	А, Б	17	9	17	9	
17	Винт для ГВЛ 3,9х45 мм	шт.	А, Б	–	17	–	17	
18	Разделительная лента	пог. м	Зависит от периметра помещения					
<b>Шпаклевание</b>								
19	Гипсовая шпаклевка КНАУФ для стыков	кг	А, Б	0,3	0,5	0,3	0,5	
20	Грунтовка КНАУФ-Тифенгрунд	л	0,1					
21	Армирующая лента	пог. м	по потребности заказчика					

► Деревянные изделия и крепеж для них в поставку не входят. Расход данных материалов можно получить у специалистов технических отделов предприятий группы КНАУФ.

Call-центр:  
► 8 (800) 770 76 67

► [www.knauf.ru](http://www.knauf.ru)

ООО «КНАУФ ГИПС», 143400, МО, г. Красногорск, ул. Центральная, 139

КНАУФ оставляет за собой право вносить изменения, не затрагивающие основные характеристики материалов и конструкций. Все технические характеристики обеспечиваются при использовании рекомендуемых фирмой КНАУФ материалов. Все указания по применению материалов являются расчетными и в случаях, отличающихся от указанных, должны уточняться. За дополнительной консультацией следует обращаться в технические службы КНАУФ.

02/2024

Московская сбытовая  
дирекция  
(г. Красногорск)  
+7 (495) 937-95-95  
info-msk@knauf.ru

Северо-Западная  
сбытовая дирекция  
(г. Санкт-Петербург)  
+7 (812) 718-81-84  
info-spb@knauf.ru

Юго-Западная  
сбытовая дирекция  
(г. Новосибирск)  
+7 (48762) 29-291  
info-nm@knauf.ru

Южная сбытовая  
дирекция  
(г. Краснодар)  
+7 (861) 267-80-30  
info-krd@knauf.ru

Уральская сбытовая  
дирекция  
(г. Челябинск)  
+7 (351) 216-76-77  
info-ural@knauf.ru

Казанское отделение  
Уральской СД  
(г. Казань)  
+7 (843) 211-20-66  
info-kazan@knauf.ru

Восточная сбытовая  
дирекция  
(г. Иркутск)  
+7 (3952) 290-032  
info-irk@knauf.ru

Новосибирское  
отделение Восточной СД  
(г. Новосибирск)  
+7 (383) 349-97-82  
info-novosb@knauf.ru

Хабаровское отделение  
Восточной СД  
(г. Хабаровск)  
+7 (4212) 914-419  
info-khab@knauf.ru



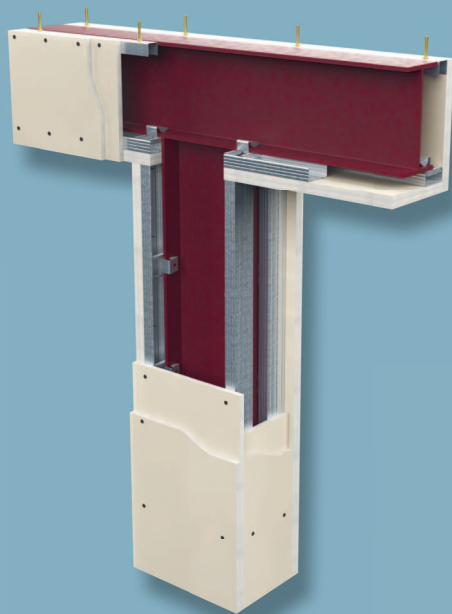

Сухое строительство

Огнезащитная облицовка колонн КНАУФ-суперлистами / негорючими плитами КНАУФ-Файерборд

Технический лист

02/2024

## W 753 / К 253 Огнезащитная облицовка колонн КНАУФ-суперлистами / негорючими плитами КНАУФ-Файерборд

### Общие сведения

В качестве огнезащитной облицовки стальных колонн рекомендуется применять гипсоволокнистый КНАУФ-суперлист (ГОСТ Р 51629-2022) или специальные негорючие плиты КНАУФ-Файерборд (ТУ 5742-006-01250242-2009). Они применяются для повышения огнестойкости и (или) снижения пожарной опасности строительных конструкций в жилых, общественных и производственных зданиях. Использование огнезащитных облицовок позволяет:

- обеспечить требуемый предел огнестойкости металлических конструкций;
- избежать трудоемких «мокрых» процессов;
- значительно сократить трудоемкость монтажных и окрасочных процессов, улучшить их качество;
- совместить огнезащитную облицовку с декоративной отделкой.

Огнезащитная облицовка пригодна для последующего нанесения различной декоративной отделки (водоэмульсионной краски, керамической плитки и т. д.).

Такой способ огнезащиты незначительно увеличивает вес строительных конструкций зданий и сооружений, поэтому он наиболее эффективен в реконструируемых зданиях, при этом производство работ по огнезащите возможно выполнять без нарушения эксплуатационного режима, без остановки технологических процессов основного промышленного производства.

Огнезащитная облицовка не является антикоррозионной защитой металлоконструкций. Защита от коррозии должна выполняться перед устройством облицовки в соответствии с указаниями СП 28.13330.2017 по защите строительных конструкций от коррозии.

Такой способ огнезащиты позволяет беспрепятственно выполнить демонтаж огнезащитных облицовок в эксплуатационный период и провести (при необходимости) различные работы по усилению конструкций или нанесению антикоррозионного покрытия. Пространство между облицовкой и защищаемым элементом каркаса здания можно использовать для прокладки различных коммуникаций (водоснабжения, парового и водяного отопления), не снижая огнестойкости огнезащитных облицовок.

### Требования пожарной безопасности к огнезащитным облицовкам

Огнезащитные материалы для стальных конструкций подлежат обязательному подтверждению соответствия требованиям ТР ЕАЭС 043/2017 Технический регламент Евразийского экономического союза «О требованиях к средствам обеспечения пожарной безопасности и пожаротушения». Огнезащитную эффективность средств огнезащиты стальных конструкций определяют при испытаниях по ГОСТ Р 53295.

Конструктивное решение огнезащитной облицовки подтверждается сертификацией. Сертификат соответствия требованиям пожарной безопасности является необходимым условием для возможности применения КНАУФ-суперлистов/КНАУФ-Файерборд в качестве огнезащиты строительных конструкций.

Эффективность средств огнезащиты, применяемых для снижения пожарной опасности конструкций, должна оцениваться посредством испытаний для определения таких свойств пожарной опасности строительных материалов, как горючесть, воспламеняемость, способность распространения пламени по поверхности, дымообразующая способность, токсичность продуктов горения.

Эффективность средств огнезащиты оценивается по ГОСТ Р 53295 «Средства огнезащиты для стальных конструкций. Общие требования. Метод определения огнезащитной эффективности». В результате проведенных на испытательной базе ФГБУ ВНИИПО МЧС России серии экспериментальных исследований по определению огнезащитной эффективности облицовок, выполненных из листов различной толщины, были построены номограммы огнестойкости стальных конструкций с данными облицовками. Данные номограммы позволяют осуществлять поиск минимальной толщины облицовки (КНАУФ-суперлистов, КНАУФ-Файерборд) для обеспечения заданного предела огнестойкости и поиск минимальной приведенной толщины металла конструкции для обеспечения заданного предела огнестойкости. (См. «Инструкции по расчету фактических пределов огнестойкости стальных конструкций с огнезащитными облицовками из листов ГВЛ, КНАУФ-Файерборд по стальному каркасу и тонколистовых оцинкованных профилей»).

### Огнезащитная эффективность облицовок

Огнезащитная эффективность – это сравнительный показатель, который характеризуется временем в минутах от начала огневого воздействия до достижения критической температуры (500 °С) стандартного образца стальной конструкции (например, стальной профиль двутаврового сечения №20 по ГОСТ 8239 или профиль №20Б1 по ГОСТ 26020) с огнезащитной облицовкой.

Огнезащитная эффективность стальных конструкций в соответствии с ГОСТ Р 53295 «Средства огнезащиты для стальных конструкций» подразделяется на 7 групп:

1 группа	не менее 150 мин.	5 группа	не менее 45 мин.
2 группа	не менее 120 мин.	6 группа	не менее 30 мин.
3 группа	не менее 90 мин.	7 группа	не менее 15 мин.
4 группа	не менее 60 мин.		

# W 753 / K 253 Огнезащитная облицовка колонн КНАУФ-суперлистами / негорючими плитами КНАУФ-Файерборд

## Конструктивные решения огнезащитных облицовок колонн

Конструкция защиты колонн может быть бескаркасной или каркасной. Количество слоев обшивки выбирают в зависимости от требуемой группы огнезащитной эффективности.

### Порядок монтажа

Монтаж огнезащитной облицовки должен начинаться в период отделочных работ (в зимнее время при подключенном отоплении), когда все «мокрые» процессы закончены и выполнены разводки электротехнических, вентиляционных и сантехнических систем, в условиях сухого и нормального влажностных режимов (СП 50.13330.2012 «Тепловая защита зданий»). При этом температура в помещении не должна быть

ниже +10 °С. Предварительно все защищаемые металлоконструкции должны быть очищены от ржавчины, грязи, пыли, масел, жировых пятен и покрыты антикоррозионными составами в соответствии с требованиями СП 28.13330.2017 «Защита строительных конструкций от коррозии».

Преимуществом бескаркасного способа является возможность обшивки колонн, имеющих небольшие неровности, за счет технологического зазора между обшивкой и колонной; возможность применения бескаркасной облицовки для металлоконструкций с замкнутым профилем (круглые и квадратные трубы), где крепление КНАУФ-зажимами невозможно; экономия средств и высокая скорость монтажа за счет отсутствия системы каркаса из профилей; возможность монтажа облицовки в условиях ограниченного пространства.

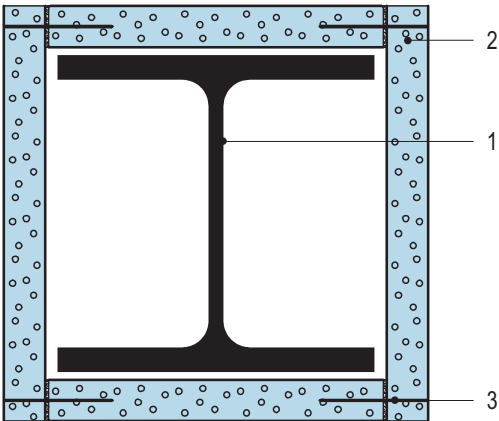
Бескаркасная конструкция облицовки	Схема бескаркасной огнезащитной облицовки стальной колонны с однослойной обшивкой
<p>Представляет собой конструкцию в виде короба вокруг защищаемого стального элемента. Монтаж плит осуществляется путем крепления плит друг к другу с помощью строительных скоб или самонарезающих винтов.</p> <p>Устройство бескаркасной огнезащитной облицовки включает:</p> <ul style="list-style-type: none"> <li>■ разметку проектного положения облицовки;</li> <li>■ установку опорных уголков на полу и потолке;</li> <li>■ монтаж обшивки (однослойной, двухслойной, трехслойной и т.п.);</li> <li>■ подготовку поверхности под чистовую отделку.</li> </ul>	 <p>1. Стальная колонна 2. КНАУФ-Файерборд 3. Скоба строительная Z-снк</p>

## Применяемые материалы и примерный расход материалов

№	Наименование	Ед. изм.	Кол-во на м <sup>2</sup>
1	Стальная колонна	–	–
2	Негорючая плита КНАУФ-Файерборд	м <sup>2</sup>	В зависимости от габаритных размеров, высоты конструкции и количества слоёв обшивки**
3	Вставка из негорючей плиты КНАУФ-Файерборд на стыках панелей	пог. м	В зависимости от габаритных размеров**
4	Скоба строительная Z-35 снк (Z-45 снк, Z-64 снк)	шт.	шаг 120 мм
5	Шпаклевка гипсовая для стыков КНАУФ-Унихард (КНАУФ-Фуген)**	кг	0,6 (0,6)**
6	Винт самонарезающий для крепления защитного уголка**	шт.	10 шт. на пог. м

\* Позиция на рисунке не показана.

\*\* По потребности заказчика.

( ) В скобках даны варианты комплектующих изделий.

[ ] В скобках даны значения для случая, когда высота перегородки превышает длину плиты.

# W 753 / K 253 Огнезащитная облицовка колонн КНАУФ-суперлистами / негорючими плитами КНАУФ-Файерборд

## Каркасная конструкция облицовки

Представляет собой одно- или многослойную обшивку, смонтированную на каркасе из стального оцинкованного ПП-профиля. Крепление профилей каркаса к металлической конструкции осуществляется с помощью специальных зажимов (клипс).

Устройство каркасной огнезащитной облицовки включает:

- разметку проектного положения металлического каркаса;
- установку опорных уголков на полу и потолке;
- монтаж каркаса из потолочного КНАУФ-профиля ПП 60x27 мм;
- монтаж обшивки по металлическому каркасу (однослойной, двухслойной, трехслойной и т. п.);
- подготовку поверхности под чистовую отделку.

## Схема каркасной огнезащитной облицовки стальной колонны с двухслойной обшивкой

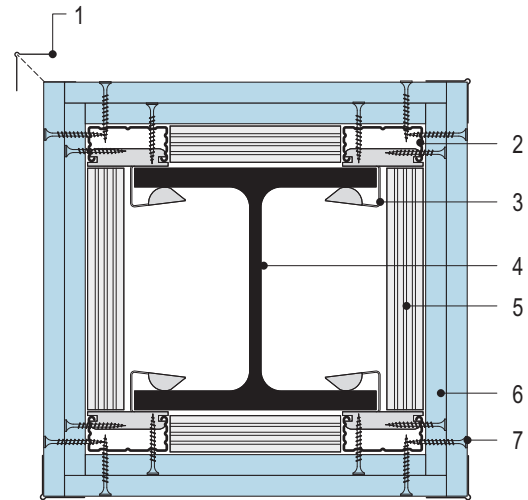

1. КНАУФ-профиль углозащитный ПУ 31x31
2. КНАУФ-профиль ПП 60x27
3. Зажим для крепления профиля ПП 60x27 к колонне
4. Стальная колонна
5. Вставка из КНАУФ-профиля ПП 60x27 на стыках панелей
6. Панель 12,5 мм
7. Винт самонарезающий (L = 45)

## Применяемые материалы и примерный расход материалов

№	Наименование материалов	Расход
1	КНАУФ-суперлист или КНАУФ-Файерборд (одно-, двух-, трёх- или четырёхслойная облицовка)	в зависимости от габаритных размеров и высоты конструкции
2	Стальной оцинкованный уголкового профиля 50x30x0,7	в зависимости от габаритных размеров конструкции
3	КНАУФ-профиль углозащитный ПУ 31	в зависимости от высоты конструкции
4	Дюбель анкерный металлический 6x49 мм	ориентировочно 8 шт. на одну конструкцию
5	Винт самонарезающий MN (для КНАУФ-суперлистов)/ TN (для КНАУФ-Файерборд)	шаг 150 мм по высоте конструкций
6	Винт самонарезающий для крепления защитного уголка TN 25	10 шт. на пог. м
7	КНАУФ-профиль ПП 60x27	в зависимости от габаритных размеров и высоты конструкции
8	Зажим для крепления профиля ПП 60x27 к колонне	через 1 м друг от друга по высоте колонны
9	Гипсовая шпаклевка КНАУФ для стыков	~0,3/0,5 кг/м <sup>2</sup>

Call-центр:  
 > 8 (800) 770 76 67

> [www.knauf.ru](http://www.knauf.ru)

ООО «КНАУФ ГИПС», 143400, МО, г. Красногорск, ул. Центральная, 139

КНАУФ оставляет за собой право вносить изменения, не затрагивающие основные характеристики материалов и конструкций. Все технические характеристики обеспечиваются при использовании рекомендуемых фирмой КНАУФ материалов. Все указания по применению материалов являются расчетными и в случаях, отличающихся от указанных, должны уточняться. За дополнительной консультацией следует обращаться в технические службы КНАУФ.

02/2024

Московская сбытовая  
 дирекция  
 (г. Красногорск)  
 +7 (495) 937-95-95  
 info-msk@knauf.ru

Северо-Западный  
 сбытовая дирекция  
 (г. Санкт-Петербург)  
 +7 (812) 718-81-94  
 info-spb@knauf.ru

Юго-Западный  
 сбытовая дирекция  
 (г. Новомосковск)  
 +7 (48762) 29-291  
 info-nm@knauf.ru

Южная сбытовая  
 дирекция  
 (г. Краснодар)  
 +7 (861) 267-80-30  
 info-krd@knauf.ru

Уральская сбытовая  
 дирекция  
 (г. Челябинск)  
 +7 (351) 216-76-77  
 info-ural@knauf.ru

Казанское отделение  
 Уральской СД  
 (г. Казань)  
 +7 (843) 211-20-66  
 info-kazan@knauf.ru

Восточная сбытовая  
 дирекция  
 (г. Иркутск)  
 +7 (3952) 290-032  
 info-irk@knauf.ru

Новосибирское  
 отделение Восточной СД  
 (г. Новосибирск)  
 +7 (383) 349-97-82  
 info-novosib@knauf.ru

Хабаровское отделение  
 Восточной СД  
 (г. Хабаровск)  
 +7 (4212) 914-419  
 info-khab@knauf.ru

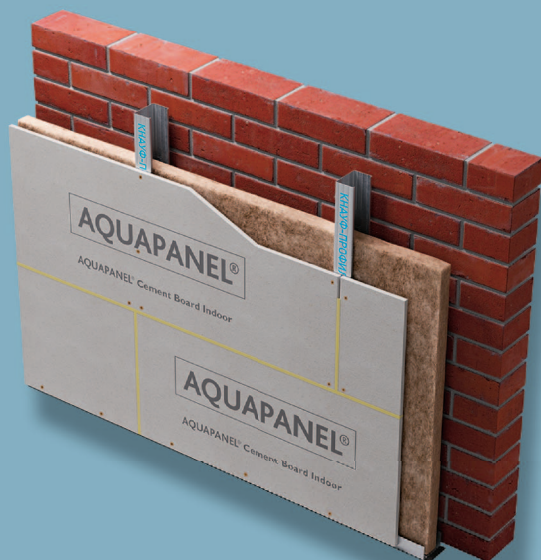

Сухое строительство

## Облицовки с использованием АКВАПАНЕЛЬ® Цементная плита Внутренняя

Технический лист

02/2024

# Облицовки с использованием АКВАПАНЕЛЬ® Цементная плита Внутренняя

### Общие сведения

Комплектные системы облицовок с использованием АКВАПАНЕЛЬ® Цементная плита Внутренняя представляют собой полный комплект специально подобранных материалов, необходимых для создания однослойных или двухслойных облицовок стен на металлическом каркасе, на основе плит АКВАПАНЕЛЬ® Внутренняя.

Кроме основных элементов, комплектная система включает необходимые для решения конкретной строительной задачи технические решения, рекомендации по производству работ, а также инструменты и приспособления.

Конструкции способны выдерживать экстремальную влажность без разрушения: они не размягчаются и не набухают, что делает их лучшим решением для помещений с влажным и мокрым режимом эксплуатации.

### Преимущества

- Абсолютная влагостойкость: система рекомендована для применения во влажных и мокрых помещениях. Стойкость к химическим реагентам.
- Выдерживает высокие температуры.
- Устойчивость к поражению грибком и плесенью.
- Не требуется герметизации поверхности (при отсутствии прямого попадания влаги более 8 часов в сутки).
- Достаточно одного слоя обшивки плитой АКВАПАНЕЛЬ® Внутренняя для облицовки плиткой.
- Выдерживает нагрузку из плитки с клеем до 50 кг на 1 кв. м.
- Высокая ударопрочность и пожарно-технические характеристики.
- Исключаются трудоемкие процессы обработки поверхностей.
- Простой и быстрый монтаж.
- Создание криволинейных поверхностей.
- Возможны любые виды финишной отделки.

### Применение

Применяется в помещениях различного типа с повышенной влажностью, как при реконструкции, так и при новом строительстве, с целью отделки несущих конструкций, а также для улучшения влагостойкости помещения.

Рекомендуется к использованию в помещениях с продолжительным воздействием влаги:

- зоны вокруг бассейнов в частном и общественном секторах;
- кухни и зоны, где производится ежедневная влажная уборка;
- ванные комнаты и душевые;
- мойки;
- прачечные;
- гаражи, подвалы и прочие.

Поверхность облицовки предполагает последующую декоративную отделку, например облицовку плиткой или окраску.

### Физико-технические характеристики

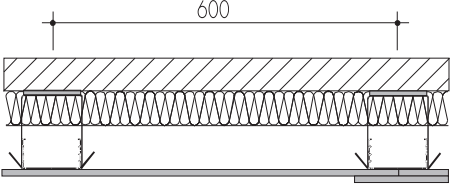
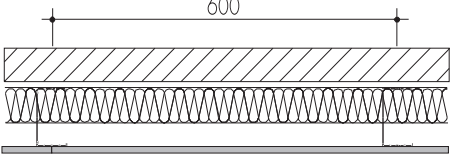
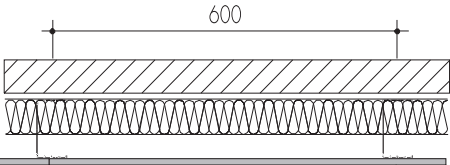
<b>Облицовка из плиты АКВАПАНЕЛЬ® на каркасе из потолочного профиля</b>	<b>С 683</b>
<p>Конструкция – коррозиестойкий металлический каркас, усиленный креплением к базовой стене прямыми подвесами с шагом <math>\leq 1,5</math> м и обшитый одним или двумя слоями цементной плитой АКВАПАНЕЛЬ® Внутренняя.</p> <ul style="list-style-type: none"> <li>■ Высота облицовки – до 10 м</li> <li>■ Масса 1 м<sup>2</sup> – около 20 кг (1 слой), около 35 кг (2 слоя)</li> </ul>	
<b>Облицовка из плиты АКВАПАНЕЛЬ® на металлическом каркасе однослойная</b>	<b>С 685</b>
<p>Однослойная облицовка из плит на стальном каркасе, отнесенном от базовой стены</p> <ul style="list-style-type: none"> <li>■ Высота облицовки – до 5,5 м</li> <li>■ Масса 1 м<sup>2</sup> – около 20 кг</li> </ul>	
<b>Облицовка из плиты АКВАПАНЕЛЬ® на металлическом каркасе двухслойная</b>	<b>С 686</b>
<p>Двухслойная облицовка из плит АКВАПАНЕЛЬ® Внутренняя на металлическом каркасе, отнесенном от базовой стены.</p> <ul style="list-style-type: none"> <li>■ Высота облицовки – до 6 м</li> <li>■ Масса 1 м<sup>2</sup> – около 35 кг</li> </ul>	



## Цементная плита Внутренняя

### Варианты финишной отделки

- керамическая плитка;
- отделка декоративной штукатуркой;
- отделка обоями;
- окраска.

### Монтаж

#### 1. Устройство каркаса

Плиты АКВАПАНЕЛЬ® могут монтироваться на стальной или деревянный каркас.

#### 2. Крепление плит

Плиты крепятся горизонтально. Первая плита выравнивается по профилям. Расстояние между шурупами должно быть не более 250 мм. Расстояние от кромки до шурупа не должно быть менее 15 мм.

#### 3. Очистка кромок плит

Чтобы обеспечить наилучшее сцепление клея для швов, кромки плит следует очистить от пыли влажной кистью.

#### 4. Нанесение клея для швов

Клей для швов наносится на очищенную кромку плит. Клей должен быть нанесен до установки следующей плиты.

#### 5. Установка последующих рядов плит

Торцевые стыки должны быть смещены друг относительно друга на 600 мм.

#### 6. Очистка швов

После затвердения излишки клея для швов удаляются (обычно на следующий день).

### Отделка поверхности

#### Облицовка керамической плиткой

Облицовочная плитка должна иметь размеры не более 600х600 мм. При необходимости использования плитки большего размера необходимо устройство дополнительного разграничивающего слоя из демпфирующих материалов. Для приклеивания применяются клеи для керамической плитки на цементной основе.

### Окраска поверхности

#### 1. Нанесение шпаклевочного слоя

Для подготовки под окраску необходимо выполнить тонкослойное шпаклевание поверхности, толщиной не менее 4 мм.

#### 2. Армирование стеклосеткой

Нахлест соседних полотен не менее 100 мм.

#### 3. Заключительное шпаклевание

Нанести тонкий слой шпаклевки, который после высыхания шлифуется.

## Расход материалов

Расход материалов приведен из расчета облицовки высотой  $H = 2,75$  м; длиной  $L = 4,0$  м площадью  $S = 11$  м<sup>2</sup> без учета проемов и потерь на раскрой. В таблице не учтены материалы, необходимые для дальнейшей обработки поверхности (грунтовки, шпаклевки, ленты). Их расход будет зависеть от вида дальнейшей отделки.

№	Наименование материалов	Ед. изм.	Расход на 1 м <sup>2</sup> облицовки типа			
			С 683		С 685	С 686
			1 слой	2 слоя		
1	АКВАПАНЕЛЬ® Цементная плита Внутренняя	м <sup>2</sup>	1,0	2,0	1,0	2,0
2	Профиль потолочный ПП 60x27	пог. м	2,0	2,0	–	–
3	Профиль направляющий ПН 28x27	пог. м	0,7	0,7	–	–
4	Профиль стоечный 50 (75, 100)x50	пог. м	–	–	2,0	2,0
5	Профиль направляющий 50 (75, 100)x40	пог. м	–	–	0,7	0,7
6	Подвес прямой 60/27	шт.	0,7	0,7	–	–
	Лента уплотнительная 30x3,2	пог. м	0,1	0,1	–	–
	Дюбель (тип зависит от материала стены)	шт.	0,7	0,7	–	–
7	Лента уплотнительная 50 (70, 95)x3,2	пог. м	0,75	0,75	1,2	1,2
8	Винт LN 9	шт.	1,5	1,5	–	–
9	Дюбель К 6x35	шт.	1,6	1,6	1,6	1,6
10	КНАУФ-шуруп Макси SN 25	шт.	15	15	15	15
11	КНАУФ-шуруп Макси SN 39	шт.	–	15	–	15
<b>Заделка швов. Вариант 1</b>						
12	КНАУФ-Севенер или КНАУФ-Виртон	кг	0,7	1,4	0,7	1,4
13	Лента для швов АКВАПАНЕЛЬ® 10 см	пог. м	1,1	1,1	1,1	1,1
14	КНАУФ-Тифенгрунд	л	0,1	0,1	0,1	0,1
<b>Заделка швов. Вариант 2</b>						
15	КНАУФ-клей для швов для плит АКВАПАНЕЛЬ®	мл	50	100	50	100
16	КНАУФ-Тифенгрунд	л	0,1	0,1	0,1	0,1
17	Минеральная изоляция КНАУФ Инсулейшн	шт.	по потребности	по потребности	по потребности	по потребности
18	Нетвердеющий герметик для заделки примыканий	по потребности				

Call-центр:  
 > 8 (800) 770 76 67

> [www.knauf.ru](http://www.knauf.ru)

ООО «КНАУФ ГИПС», 143400, МО, г. Красногорск, ул. Центральная, 139

КНАУФ оставляет за собой право вносить изменения, не затрагивающие основные характеристики материалов и конструкций. Все технические характеристики обеспечиваются при использовании рекомендуемых фирмой КНАУФ материалов. Все указания по применению материалов являются расчетными и в случаях, отличающихся от указанных, должны уточняться. За дополнительной консультацией следует обращаться в технические службы КНАУФ.

02/2024

Московская сбытовая  
 дирекция  
 (г. Красногорск)  
 +7 (495) 937-95-95  
 info-mos@knauf.ru

Северо-Западная  
 сбытовая дирекция  
 (г. Санкт-Петербург)  
 +7 (812) 718-81-94  
 info-sp@knauf.ru

Юго-Западная  
 сбытовая дирекция  
 (г. Новомосковск)  
 +7 (48762) 29-291  
 info-ym@knauf.ru

Южная сбытовая  
 дирекция  
 (г. Краснодар)  
 +7 (861) 287-80-30  
 info-kr@knauf.ru

Уральская сбытовая  
 дирекция  
 (г. Челябинск)  
 +7 (351) 216-76-77  
 info-ural@knauf.ru

Казанское отделение  
 Уральской СД  
 (г. Казань)  
 +7 (843) 211-20-66  
 info-kazan@knauf.ru

Восточная сбытовая  
 дирекция  
 (г. Иркутск)  
 +7 (3952) 290-032  
 info-irk@knauf.ru

Новосибирское  
 отделение Восточной СД  
 (г. Новосибирск)  
 +7 (383) 349-97-82  
 info-novosib@knauf.ru

Хабаровское отделение  
 Восточной СД  
 (г. Хабаровск)  
 +7 (4212) 914-419  
 info-khab@knauf.ru

Сухое строительство

## Огнезащитный кабельный короб

Технический лист

02/2024



# Огнезащитный кабельный короб из негорючих плит КНАУФ-Файерборд

в составе огнестойкой кабельной линии

### Общие сведения

Кабельные короба применяются для обеспечения требуемой работоспособности кабельных линий в зданиях различного назначения, всех степеней огнестойкости, классов конструктивной и функциональной пожарной опасности.

Кабельные короба представляют собой конструкции прямоугольного сечения, выполненные из плит КНАУФ-Файерборд и монтируемые вокруг защищаемой кабельной линии.

Огнезащитная эффективность кабельных коробов соответствует требованиям ГОСТ Р 53316-2021 «Электропроводки. Сохранение работоспособности в условиях стандартного температурного режима пожара».

Конструкция кабельного короба предназначена для эксплуатации внутри помещений.

Расчётный срок службы огнезащитного кабельного короба при условиях эксплуатации в закрытом помещении или под навесом при температуре воздуха не ниже плюс 5 °С и относительной влажности воздуха не выше 75 % (сухой или нормальный температурно-влажностный режим), без попадания влаги и атмосферных осадков на поверхность плит КНАУФ-Файерборд, составляет не менее 25 лет.

### Конструктивные решения огнезащитных кабельных коробов

Конструкция защиты кабельной линии может быть бескаркасной или каркасной. Общая толщина стенок кабельного короба зависит от заданного времени работоспособности и состава кабельной линии.

Анкеры (анкер-клин потолочный 6×40 мм, 6×65 мм) используются для крепления плит к железобетонным конструкциям.

Монтаж кабельных коробов допускается выполнять с кабельным лотком или без него. Опционально в кабельные короба могут

Тип монтажа	Общая минимальная толщина стенок (мм) кабельного короба из плит КНАУФ-Файерборд в зависимости от времени сохранения работоспособности стандартной кабельной линии (четырёхсторонний обогрев)				
	45 минут	90 минут	120 минут	150 минут	180 минут
Бескаркасный	24 мм	40 (2*20) мм	48 (2*24) мм	60 (3*20) мм	–
Каркасный	–	–	40 (2*20) мм	60 (3*20) мм	68/72,5 (3*20 мм + 8/12,5 мм) АКВАПАНЕЛЬ® Цементная плита Скайлайт / АКВАПАНЕЛЬ® Цементная плита Наружная

#### Бескаркасная конструкция

Представляет собой одно- или многослойную обшивку, смонтированную из плит путем крепления их друг к другу с помощью строительных скоб или самонарезающих винтов.

#### Каркасная конструкция

Представляет собой одно- или многослойную обшивку, смонтированную на каркасе из стального оцинкованного профиля.

#### Порядок монтажа

Работы по монтажу плит следует производить при сухом или нормальном температурно-влажностном режиме:

- температура воздуха – не ниже +5 °С;
- влажность воздуха – не выше 75 %.

Отдельные монтажные секции, из которых формируются кабельные короба, могут иметь длину до 2000 мм. Между собой монтажные секции соединяются с помощью коробчатых муфт, выполненных из полос из плит КНАУФ-Файерборд шириной 100 мм и толщиной 20–24 мм.

Для возможности последующей прокладки кабеля, а также обслуживания кабельной линии, крышку кабельного короба можно выполнить свободнoleжащей, т.е. без её фиксации скобами или саморезами к стенкам короба.

Для крепления плит в зависимости от метода монтажа используются стандартные крепежные изделия, защищенные от коррозии, строительные скобы и самонарезающие винты (для плит толщиной более 20 мм). Для крепления плит между собой в одной плоскости в местах стыков (на закладных деталях) или между собой в коробчатое сечение (в торец) применяют винты самонарезающие универсальные с полной резьбой или винты самонарезающие по дереву.

К тонкостенным металлическим профильным уголкам следует применять винты самонарезающие прокалывающие типа TN (3,5×25 мм – 4,3×45 мм).

быть дополнительно установлены вентиляционные блоки (камни) для обеспечения вентиляции короба при нормальной эксплуатации. Рекомендуемые потери при расчете практического расхода составляют 5-15% и зависят от особенностей раскроя материала, габаритных размеров конструкции и т.п.

#### Устройство бескаркасного кабельного короба включает:

- монтаж секций короба;
- крепление к перекрытию подвесами и траверсами;
- монтаж огнезащиты подвесов и траверс (при необходимости);
- установку вентиляционных блоков (при необходимости);
- установку дополнительного слоя АКВАПАНЕЛЬ® Цементная плита Скайлайт / АКВАПАНЕЛЬ® Цементная плита Наружная для эксплуатации в условиях повышенной влажности и возможности протечек (при необходимости).

#### Устройство каркасного кабельного короба включает:

- монтаж каркаса из Г-образного профиля 60х60х1,2 мм или П-образного профиля 20х60х20х1,2 мм;
- монтаж обшивки по металлическому каркасу (однослойной, двухслойной и т.д.);
- крепление к перекрытию подвесами и траверсами;
- монтаж огнезащиты подвесов и траверс (при необходимости);
- установку вентиляционных блоков (при необходимости);
- установку дополнительного слоя АКВАПАНЕЛЬ® Цементная плита Скайлайт / АКВАПАНЕЛЬ® Цементная плита Наружная для эксплуатации в условиях повышенной влажности и возможности протечек (при необходимости). Для времени сохранения работоспособности кабельной линии 180 мин применение внешнего слоя цементной плиты АКВАПАНЕЛЬ® является обязательным.
- подготовку поверхности под чистовую отделку.

#### Заделка стыков

Заделка стыков плит КНАУФ-Файерборд при бескаркасном монтаже огнезащитного кабельного короба не требуется, но может быть выполнена, исходя из архитектурных и эстетических требований проекта.

# Огнезащитный кабельный короб из негорючих плит КНАУФ-Файерборд

## В составе огнестойкой кабельной линии

Для этого следует использовать гипсовую шпаклевку для заделки стыков КНАУФ-Унихард / КНАУФ-Фуген. Если в конструкции кабельного короба предусмотрен внешний слой цементной плиты АКВАПАНЕЛЬ®, то для заделки стыков следует применять цементную штукатурку КНАУФ-Виртон или штукатурно-клеевую смесь КНАУФ-Северенер.

### Схема бескаркасного кабельного короба

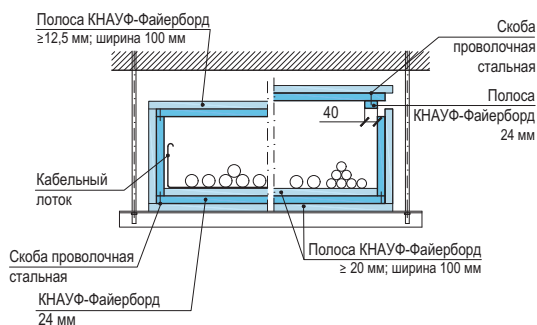

### Схема каркасного кабельного короба

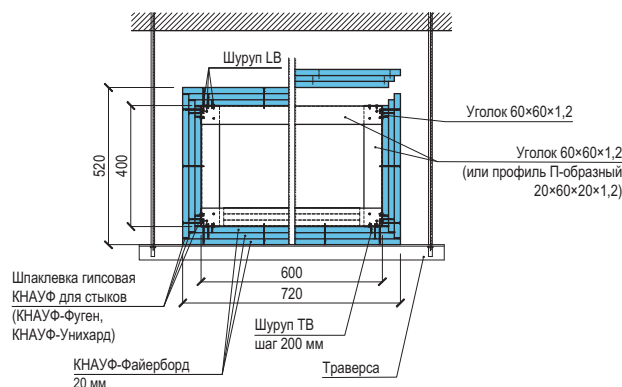

## Примерный расход материалов

№	Наименование материала	Расход на 1 м пог. короба с внутренними размерами 550x350 мм (четырёхсторонний обогрев), без учёта потерь						
		Бескаркасный				Каркасный		
		45 мин	90 мин	120 мин	150 мин	120 мин	150 мин	180 мин
1	Плита КНАУФ-Файерборд 24 мм	2,0 м <sup>2</sup>	–	4,12 м <sup>2</sup>	–	–	–	–
2	Плита КНАУФ-Файерборд 20 мм	–	4,02 м <sup>2</sup>	–	6,22 м <sup>2</sup>	4,02 м <sup>2</sup>	6,22 м <sup>2</sup>	6,22 м <sup>2</sup>
3	Плита КНАУФ-Аквапанель Скайлайт 8 мм/ Наружная 12,5 мм	–	–	–	–	–	–	2,16 м <sup>2</sup>
4	Плита КНАУФ-Аквапанель Скайлайт 8 мм/ Наружная 12,5 мм (опция)	2,0 м <sup>2</sup>	2,12 м <sup>2</sup>	2,20 м <sup>2</sup>	2,28 м <sup>2</sup>	2,12 м <sup>2</sup>	2,12 м <sup>2</sup>	–
5	Шпилька резьбовая М8/ М10	2 шт	2 шт	2 шт	2 шт	2 шт	2 шт	2 шт
6	Анкер с внутренней резьбой (цанга) М8 / М10	2 шт	2 шт	2 шт	2 шт	2 шт	2 шт	2 шт
7	Траверса (уголок 50x50x3 мм)	1 шт	1 шт	1 шт	1 шт	1 шт	1 шт	1 шт
8	Уголок 60x60x1,2	-	-	-	-	8,2 м	8,2 м	8,2 м
9	Шпаклевка гипсовая КНАУФ для стыков	1,5 кг	3 кг	3,2 кг	4,5 кг	3,2 кг	4,5 кг	4,5 кг
10	Цементная штукатурно-клеевая смесь КНАУФ-Северенер / КНАУФ-Виртон	–	–	–	–	–	–	1,2 кг
11	Шуруп LB 4,2x13	–	–	–	–	52	52	52
12	Скоба строительная КНАУФ тип Z-спк или саморез TNW 4,2x70	64	104	128	144	–	–	–
13	Шуруп ТВ 3,5x35/ ТВ 3,5x55/ саморез для ГСП со сверлом не менее 80мм	–	–	–	–	42/42	42/42/42	42/42/42
14	Блок (камень) вентиляционный (опция)							
15	Кабельный лоток (опция)					1,2 м/п		
16	Ревизионные люки (опция)					Через 5-7 м/п		

Call-центр:  
➤ 8 (800) 770 76 67

➤ [www.knauf.ru](http://www.knauf.ru)

ООО «КНАУФ ГИПС», 143400, МО, г. Красногорск, ул. Центральная, 139

КНАУФ оставляет за собой право вносить изменения, не затрагивающие основные характеристики материалов и конструкций. Все технические характеристики обеспечиваются при использовании рекомендуемых фирмой КНАУФ материалов. Все указания по применению материалов являются расчетными и в случаях, отличающихся от указанных, должны уточняться. За дополнительной консультацией следует обращаться в технические службы КНАУФ.

Московская сбытовая дирекция (г. Красногорск) +7 (495) 937-95-95 info-msk@knauf.ru	Северо-Западная сбытовая дирекция (г. Санкт-Петербург) +7 (812) 718-81-84 info-spb@knauf.ru	Юго-Западная сбытовая дирекция (г. Новосибирск) +7 (48762) 29-291 info-nn@knauf.ru	Южная сбытовая дирекция (г. Краснодар) +7 (861) 267-80-30 info-krd@knauf.ru	Уральская сбытовая дирекция (г. Челябинск) +7 (351) 216-76-77 info-ural@knauf.ru	Казанское отделение Уральской СД (г. Казань) +7 (843) 211-20-66 info-kazan@knauf.ru	Восточная сбытовая дирекция (г. Иркутск) +7 (3952) 290-032 info-irk@knauf.ru	Новосибирское отделение Восточной СД (г. Новосибирск) +7 (383) 349-97-82 info-novosb@knauf.ru	Хабаровское отделение Восточной СД (г. Хабаровск) +7 (4212) 914-419 info-khab@knauf.ru
---	--	---	--	---	---	---	---	--





Сухое строительство

## Перегородки с использованием КНАУФ-листов

Технический лист

02/2024

# С 11 Перегородки с использованием КНАУФ-листов

### Общие сведения

Перегородки поэлементной сборки с обшивкой КНАУФ-листами (гипсовыми строительными плитами по ГОСТ 32614-2012) предназначены для применения в жилых, общественных и производственных зданиях. Использование перегородок из КНАУФ-листов в большинстве случаев оказывается более выгодным по сравнению с известными конструкциями (кирпич, бетон), так как скорость их монтажа выше, а масса – меньше. Важное преимущество межкомнатных перегородок из КНАУФ-листов – возможность их быстрого демонтажа с приданием помещению первоначального вида и монтажа по индивидуальной планировке.

Перегородки С 11 могут использоваться также в качестве противопожарных преград при соблюдении требований ФЗ №123 «Технический регламент о требованиях пожарной безопасности».

Перегородки состоят из несущего каркаса, обшитого с обеих сторон одним и более слоями КНАУФ-листов. Элементы металлического каркаса в системах С 111, С 112, С 113, С 115, С 116 – профиль стоечный (ПС) и профиль направляющий (ПН) по ТУ 24.33.11 012 04001508 2020 из оцинкованной стали. Элементы деревянного каркаса в системах С 121, С 122 – деревянные бруски с влажностью не более  $12 \pm 3\%$ .

Полученная поверхность перегородок пригодна для нанесения различных отделочных покрытий (краски, обоев, керамической плитки, структурированной штукатурки и др.), кроме плит типа Е.

## Типы конструкций

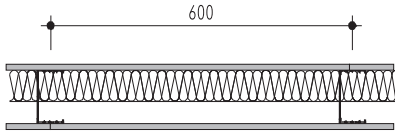
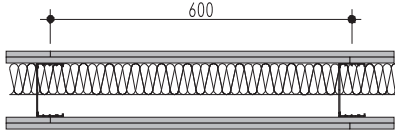
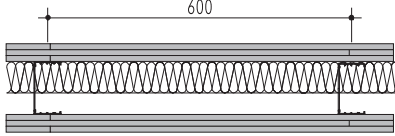
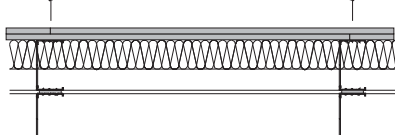
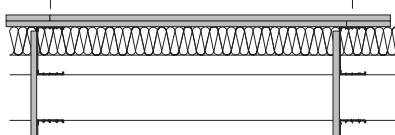
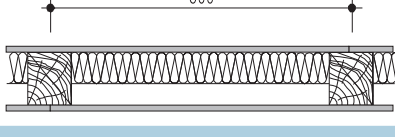
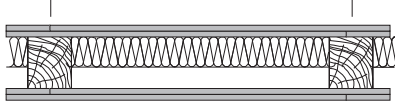
<p><b>Перегородка на металлическом каркасе</b></p>	<p><b>С 111</b></p>
<p>Конструкция – одинарный металлический каркас, обшитый одним слоем КНАУФ-листов с обеих сторон.</p> <ul style="list-style-type: none"> <li>■ Высота перегородки* – до 8,5 м</li> <li>■ Масса 1 м<sup>2</sup> перегородки** – около 28 кг</li> <li>■ Предел огнестойкости***** – EI 30, EI 45, EI 60****</li> <li>■ Индекс изоляции воздушного шума Rw*** – 44–50 дБ</li> </ul>	
<p><b>Перегородка на металлическом каркасе</b></p>	<p><b>С 112</b></p>
<p>Конструкция – одинарный металлический каркас, обшитый двумя слоями КНАУФ-листов с обеих сторон.</p> <ul style="list-style-type: none"> <li>■ Высота перегородки* – до 10 м</li> <li>■ Масса 1 м<sup>2</sup> перегородки** – около 53 кг</li> <li>■ Предел огнестойкости***** – EI 60, EI 90****, EI 120****</li> <li>■ Индекс изоляции воздушного шума Rw*** – 51–56 дБ</li> </ul>	
<p><b>Перегородка на металлическом каркасе</b></p>	<p><b>С 113</b></p>
<p>Конструкция – одинарный металлический каркас, обшитый тремя слоями КНАУФ-листов с обеих сторон.</p> <ul style="list-style-type: none"> <li>■ Высота перегородки* – до 11 м</li> <li>■ Масса 1 м<sup>2</sup> перегородки** – около 78 кг</li> <li>■ Предел огнестойкости***** – EI 240****</li> <li>■ Индекс изоляции воздушного шума Rw*** – 55–56 дБ</li> </ul>	
<p><b>Перегородка на металлическом каркасе</b></p>	<p><b>С 115</b></p>
<p>Конструкция – двойной металлический каркас, обшитый двумя слоями КНАУФ-листов с обеих сторон.</p> <ul style="list-style-type: none"> <li>■ Высота перегородки* – до 7 м</li> <li>■ Масса 1 м<sup>2</sup> перегородки** – около 57 кг</li> <li>■ Предел огнестойкости***** – EI 60, EI 90****, EI 120****</li> <li>■ Индекс изоляции воздушного шума Rw*** – 58–61 дБ</li> </ul>	
<p><b>Перегородка на металлическом каркасе</b></p>	<p><b>С 116</b></p>
<p>Конструкция – двойной разнесенный металлический каркас с пространством для пропуска коммуникаций, обшитый двумя слоями КНАУФ-листов с обеих сторон.</p> <ul style="list-style-type: none"> <li>■ Высота перегородки* – до 8 м</li> <li>■ Масса 1 м<sup>2</sup> перегородки** – около 61 кг</li> <li>■ Предел огнестойкости***** – EI 60, EI 90****, EI 120****</li> <li>■ Индекс изоляции воздушного шума Rw*** – 58–62 дБ</li> </ul>	
<p><b>Перегородка на деревянном каркасе</b></p>	<p><b>С 121</b></p>
<p>Конструкция – одинарный деревянный каркас, обшитый одним слоем КНАУФ-листов с обеих сторон.</p> <ul style="list-style-type: none"> <li>■ Высота перегородки* – до 3,1 м</li> <li>■ Масса 1 м<sup>2</sup> перегородки** – около 32 кг</li> </ul>	
<p><b>Перегородка на деревянном каркасе</b></p>	<p><b>С 122</b></p>
<p>Конструкция – одинарный деревянный каркас, обшитый двумя слоями КНАУФ-листов с обеих сторон.</p> <ul style="list-style-type: none"> <li>■ Высота перегородки* – до 3,1 м</li> <li>■ Масса 1 м<sup>2</sup> перегородки** – около 57 кг</li> </ul>	

> \* Высота перегородки зависит от размеров поперечного сечения используемых стоечных профилей и расстояния между ними в каркасе перегородки.

> \*\* Значения массы даны для конструкций перегородок с применением КНАУФ-листов 12,5 мм.

> \*\*\* В зависимости от глубины воздушного промежутка с заполнением минеральной изоляцией различной объемной плотности.

> \*\*\*\* При обшивке листами ГСП тип DF и ГСП тип DFH2

> \*\*\*\*\* При обшивке листами ГСП типа DFH3IR (КНАУФ-лист Сапфир).

> \*\*\*\*\* Предел огнестойкости зависит от типа изоляционного материала.

### Порядок работ при устройстве перегородок

Монтаж перегородок из гипсовых строительных плит (КНАУФ-листов) ведется в следующем порядке:

- разметка проектного положения перегородки на полу;
- перенос разметки на потолок;
- крепление к потолку и полу направляющих ПН-профилей каркаса (С 111, С 112, С 113, С 115, С 116) или деревянных брусков (С 121, С 122);
- установка стоечных профилей в направляющие и скрепление их друг с другом;
- монтаж внутри каркаса электропроводок и закладных деталей для крепления на перегородке стационарного оборудования;
- установка и закрепление на одной из сторон каркаса КНАУФ-листов;
- укладка изоляционного материала между стойками каркаса (если это предусмотрено проектом);
- установка и закрепление КНАУФ-листов с другой стороны каркаса;
- заделка швов между КНАУФ-листами и углублений от винтов гипсовой шпаклевкой КНАУФ для стыков;
- грунтование поверхности под отделочные покрытия.

### Основные требования при производстве работ

Монтаж перегородок КНАУФ должен начинаться в период отделочных работ (в зимнее время при подключенном отоплении), когда все «мокрые» процессы закончены и выполнены разводки электротехнических, вентиляционных и сантехнических систем, в условиях сухого и нормального влажностных режимов (СП 50.13330.2012 «СНиП 23-02-2003. Тепловая защита зданий»). При этом температура в помещении не должна быть ниже +10 °С.

Перед монтажом перегородок КНАУФ-листы должны пройти обязательную акклиматизацию (адаптацию) в помещении.

Крепление направляющих профилей каркаса осуществляется через уплотнительную ленту КНАУФ-Дихтунгсбанд дюбелями или дюбель-гвоздями с шагом не более 1000 мм, но не менее трех креплений на один профиль.

Стоечные профили устанавливаются в направляющие с шагом 600 мм в типовых или 400/300 мм в отдельных конструктивных решениях. Крепление стоечных профилей к направляющим осуществляется специальным инструментом (просекателем) методом «просечки с отгибом».

Размещение инженерных коммуникаций внутри каркаса перегородок должно исключать возможность их повреждения острыми краями элементов каркаса и винтами в процессе крепления к нему КНАУФ-листов.

КНАУФ-листы крепятся на металлическом каркасе встык в соответствии с проектным шагом стоек. Кратно шагу стоек каркаса делается смещение («разбежка») КНАУФ-листов слоев обшивки относительно друг друга.

Горизонтальные (поперечные) швы, образуемые КНАУФ-листами, должны быть смещены относительно друга друга на расстояние не менее 400 мм.

Для крепления КНАУФ-листов к каркасу используются самонарезающие винты с потайной головкой (шурупы типа TN), которые должны входить в КНАУФ-лист под прямым углом и проникать в металлический каркас на глубину не менее 10 мм, а в деревянный – не менее 20 мм. Головки винтов должны быть утоплены в КНАУФ-лист на глубину около 1 мм с обязательным последующим шпаклеванием. Изогнутые, неправильно ввернутые винты необходимо удалить и заменить их новыми на расстоянии около 50 мм от прежних. Шаг установки винтов – 250 мм при однослойной обшивке. В двухслойных обшивках этот шаг составляет:

для первого слоя – 750 мм (TN 25), для второго – 250 мм (TN 35).

В трехслойных обшивках шаг винтов составляет: для первого слоя – 750 мм (TN 25), для второго слоя – 500 мм (TN 35), для третьего слоя – 250 мм (TN 55). Многослойные обшивки рекомендуется выполнять в течение одного дня.

Деформационные швы устраиваются в перегородках (при высоте до 3,5 м) через каждые 15 м с обязательным повторением деформационных швов ограждающих конструкций.

Шпаклевание продольных швов КНАУФ-листов, образуемых полукруглой утоненной кромкой (ПЛУК), осуществляется с применением бумажной армирующей ленты и гипсовой шпаклевки КНАУФ для стыков, или без армирующей ленты – в зависимости от вида шпаклевки. На армирующую ленту, уложенную путем вдавливания в предварительно нанесенный слой шпаклевки, после его высыхания наносится накрывочный и при необходимости финишный слой.

Поперечные швы между смежными КНАУФ-листами, образуемые торцевыми (не оклеенными картоном) кромками, заделываются при помощи гипсовой шпаклевки КНАУФ для стыков. Для этого необходимо с помощью отборного рубанка снять фаску под углом 22,5° на 2/3 толщины КНАУФ-листа, после чего зашпаклевать с использованием армирующей ленты.

Углубления от винтов должны быть зашпаклеваны. После высыхания зашпаклеванная поверхность шлифуется и обрабатывается грунтовкой КНАУФ-Тифенгрунд.

При двухслойной обшивке шпаклевание швов внутреннего слоя КНАУФ-листов осуществляется без армирующей ленты.

При монтаже перегородок, предназначенных для эксплуатации в условиях повышенной влажности, необходимо использовать влагостойкие КНАУФ-листы (ГСП-Н3 или ГСП-Н1 (КНАУФ-лист Аквамари)). В помещениях, где имеется возможность прямого попадания воды на стены (ванные, душевые), перед началом облицовки плиткой, всю поверхность ГСП-Н3 следует покрывать гидроизолирующей мастикой типа КНАУФ-Флэхендихт, а в местах сопряжения стен между собой и стен с полом использовать самоклеящуюся гидроизоляционную ленту типа КНАУФ-Флэхендихтбанд.

## Расход материалов

Расход материалов дан на 1 м<sup>2</sup> перегородки (из расчета перегородки размерами 2,75х4 м = 11 м<sup>2</sup> без проемов и потерь на раскрой).

№	Наименование материалов	Ед. изм.	С 111	С 112	С 113	С 115	С 116	С 121	С 122	
1	КНАУФ-лист (гипсовая строительная плита, ГСП)	м <sup>2</sup>	2,0	4,0	6,0	4,0	4,1	2,0	4,0	
2	Профиль ПН 50х40 (75х40, 100х40)	пог. м	0,7 (1,3)	0,7	0,7	1,4	1,4	–	–	
3	Профиль ПС 50х50 (75х50, 100х50)	пог. м	2,0	2,0	2,0	4,0	4,0	–	–	
4	Брус направляющий 60х40	пог. м	–	–	–	–	–	0,7 (1,3)	0,7	
5	Брус стоечный 60х50	пог. м	–	–	–	–	–	2,0	2,0	
6	Шуруп (винт самонарезающий)	TN 25	шт.	29 (34)	13 (14)	13 (14)	13 (14)	18	–	–
		TN 35	шт.	–	29 (30)	21 (22)	29 (30)	29	29 (30)	13 (14)
		TN 45	шт.	–	–	–	–	–	–	29 (30)
		TN 55	шт.	–	–	29 (30)	–	–	–	–
7	Гипсовая шпаклевка КНАУФ для стыков	шт.	0,6 (0,9)	1,0 (1,5)	1,4 (2,0)	1,0 (1,5)	1,4	0,6 (0,9)	1,0 (1,5)	
8	Дюбель	шт.	1,6	1,6	1,6	3,2	3,2	1,6	1,6	
9	Лента уплотнительная 50 (70, 95) x 3,2	пог. м	1,2	1,2	1,2	2,4+0,5	2,4	1,2	1,2	
10	Грунтовка КНАУФ-Тифенгрунд	л	0,2							
11	Изоляционный материал (минеральная вата)	м <sup>2</sup>	1,0							
12	Лента армирующая	пог. м	1,5 (2,2)				2,0		1,5 (2,2)	
13	Профиль ПУ 31х31 (защита углов)	пог. м	Зависит от количества и протяженности кромок наружных углов помещения							

➤ ( ) в скобках даны значения для случая, когда высота перегородки превышает длину КНАУФ-листа.

Call-центр:  
➤ 8 (800) 770 76 67

➤ [www.knauf.ru](http://www.knauf.ru)

ООО «КНАУФ ГИПС», 143400, МО, г. Красногорск, ул. Центральная, 139

КНАУФ оставляет за собой право вносить изменения, не затрагивающие основные характеристики материалов и конструкций. Все технические характеристики обеспечиваются при использовании рекомендуемых фирмой КНАУФ материалов. Все указания по применению материалов являются расчетными и в случаях, отличающихся от указанных, должны уточняться. За дополнительной консультацией следует обращаться в технические службы КНАУФ.

02/2024

Московская сбытовая дирекция (г. Красногорск) +7 (495) 937-95-95 info-msk@knauf.ru	Северо-Западная сбытовая дирекция (г. Санкт-Петербург) +7 (812) 718-81-84 info-spb@knauf.ru	Юго-Западная сбытовая дирекция (г. Новосибирск) +7 (48762) 29-291 info-nm@knauf.ru	Южная сбытовая дирекция (г. Краснодар) +7 (861) 267-80-30 info-krd@knauf.ru	Уральская сбытовая дирекция (г. Челябинск) +7 (351) 216-76-77 info-ural@knauf.ru	Казанское отделение Уральской СД (г. Казань) +7 (843) 211-20-66 info-kazan@knauf.ru	Восточная сбытовая дирекция (г. Иркутск) +7 (3952) 290-032 info-irk@knauf.ru	Новосибирское отделение Восточной СД (г. Новосибирск) +7 (383) 349-97-82 info-novosb@knauf.ru	Хабаровское отделение Восточной СД (г. Хабаровск) +7 (4212) 914-419 info-khab@knauf.ru
---	--	---	--	---	---	---	---	--



Сухое строительство

### Перегородки с использованием КНАУФ-суперлистов

Технический лист

02/2024

# С 36 Перегородки с использованием КНАУФ-суперлистов

## Общие сведения

Перегородки поэлементной сборки с обшивкой КНАУФ-суперлистами (гипсоволокнистыми листами ГВЛ, ГВЛ-В1 по ГОСТ Р 51629-2022 и ГВЛВ НГ по ТУ 23.62.10-006-03515377-2020) предназначены для применения в жилых, общественных и производственных зданиях, в которых:

- к межсекционным несущим стенам и перегородкам, а также к перегородкам, отделяющим общие коридоры от других помещений, предъявляются нормативные требования по пределам огнестойкости при классе пожарной опасности конструкций КО (45);
- для внутренней отделки стен в помещениях любого функционального назначения (общие коридоры, лестничные клетки, лифтовые холлы, вестибюли, фойе), предъявляются жесткие требования к пожарной безопасности по 123-ФЗ для декоративно-отделочных материалов;
- для повышения звуко- и теплоизоляционной способности стен предъявляются повышенные требования при новом строительстве, капитальном ремонте и реновации здания.

Перегородки С 36 могут использоваться также в качестве противопожарных преград при соблюдении требований ФЗ №123 «Технический регламент о требованиях пожарной безопасности». Их применение не ограничивается: конструктивными системами и типами, уровнями ответственности, степенями огнестойкости и классами функциональной пожарной опасности, этажностью зданий, а также климатическими и инженерно-геологическими условиями строительства.

Перегородки поэлементной сборки предпочтительны по отношению к аналогичным конструкциям кладочного типа по нагрузкам на перекрытия, деформационной устойчивости, возможности демонтажа, реализации индивидуальных планировочных и дизайнерских решений, а также по основным технико-экономическим показателям.

Основу конструкций перегородок составляют металлические каркасы различных конструктивных решений и двусторонние обшивки одним или несколькими слоями КНАУФ-суперлистов.

Элементами металлических каркасов являются: профиль стоечный (ПС) и профиль направляющий (ПН), изготавливаемые по ТУ 24.33.11 012 04001508 2020 из оцинкованной стали.

## Типы конструкций

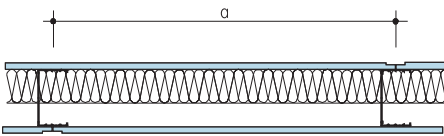
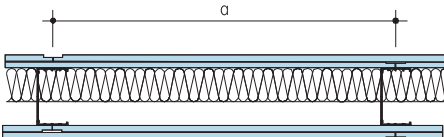
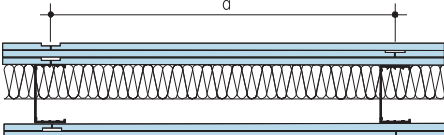
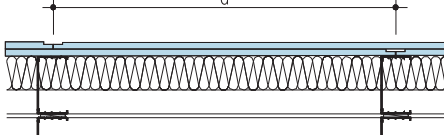
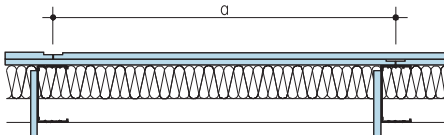
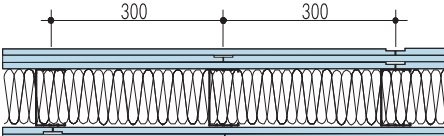
<p><b>Перегородка на металлическом каркасе</b></p> <p>Конструкция – одинарный металлический каркас, обшитый одним слоем КНАУФ-суперлистов с обеих сторон.</p> <ul style="list-style-type: none"> <li>■ Высота перегородки* – до 8,5 м</li> <li>■ Масса 1 м<sup>2</sup> перегородки** – около 28 (34) кг</li> <li>■ Предел огнестойкости**** – EI 45, EI 60</li> <li>■ Индекс изоляции воздушного шума Rw*** – 49–52 дБ</li> </ul>	<p style="text-align: center;"><b>С 361</b></p> 
<p><b>Перегородка на металлическом каркасе</b></p> <p>Конструкция – одинарный металлический каркас, обшитый двумя слоями КНАУФ-суперлистов с обеих сторон.</p> <p>Высота перегородки* – до 10 м</p> <ul style="list-style-type: none"> <li>■ Масса 1 м<sup>2</sup> перегородки** – около 53 (65) кг</li> <li>■ Предел огнестойкости**** – EI 90, EI 120*****</li> <li>■ Индекс изоляции воздушного шума Rw*** – 54–58 дБ</li> </ul>	<p style="text-align: center;"><b>С 362</b></p> 
<p><b>Перегородка на металлическом каркасе</b></p> <p>Конструкция – одинарный металлический каркас, обшитый тремя слоями КНАУФ-суперлистов с обеих сторон.</p> <ul style="list-style-type: none"> <li>■ Высота перегородки* – до 11 м</li> <li>■ Масса 1 м<sup>2</sup> перегородки** – около (97) кг</li> <li>■ Предел огнестойкости**** – EI 240</li> <li>■ Индекс изоляции воздушного шума Rw*** – до 60 дБ</li> </ul>	<p style="text-align: center;"><b>С 363</b></p> 
<p><b>Перегородка на металлическом каркасе</b></p> <p>Конструкция – двойной металлический каркас, обшитый двумя слоями КНАУФ-суперлистов с обеих сторон.</p> <ul style="list-style-type: none"> <li>■ Высота перегородки* – до 7 м</li> <li>■ Масса 1 м<sup>2</sup> перегородки** – около 55 (68) кг</li> <li>■ Предел огнестойкости**** – EI 90, EI 120*****</li> <li>■ Индекс изоляции воздушного шума Rw*** – до 60 дБ</li> </ul>	<p style="text-align: center;"><b>С 365</b></p> 
<p><b>Перегородка на металлическом каркасе</b></p> <p>Конструкция – двойной разнесенный металлический каркас с пространством для пропуск инженерно-технических коммуникаций, обшитый двумя слоями КНАУФ-суперлистов с обеих сторон.</p> <ul style="list-style-type: none"> <li>■ Высота перегородки* – до 8 м</li> <li>■ Масса 1 м<sup>2</sup> перегородки** – около 56 (69) кг</li> <li>■ Предел огнестойкости**** – EI 90, EI 120*****</li> <li>■ Индекс изоляции воздушного шума Rw*** – до 58 дБ</li> </ul>	<p style="text-align: center;"><b>С 366</b></p> 
<p><b>Перегородка на металлическом каркасе</b></p> <p>Перегородка С 367 – «Стена безопасности»</p> <p>Конструкция – одинарный металлический каркас, обшитый тремя слоями КНАУФ-суперлистов с прокладками из листовой оцинкованной стали толщиной 0,5 мм между ними.</p> <ul style="list-style-type: none"> <li>■ Высота перегородки* – до 9,0 м</li> <li>■ Масса 1 м<sup>2</sup> перегородки** – около 103,0 кг</li> </ul>	<p style="text-align: center;"><b>С 367</b></p> 

➤ \* Зависит от размеров поперечного сечения используемых стоечных профилей и расстояния между ними в каркасе перегородки (а).

➤ \*\* Применительно к толщине ГВЛ 10 (12,5) мм.

➤ \*\*\* В зависимости от толщины ГВЛ и глубины воздушного промежутка с заполнением минеральной изоляцией различной объемной плотности.

➤ \*\*\*\* Предел огнестойкости зависит от типа изоляционного материала

➤ \*\*\*\*\* При обшивке КНАУФ-суперлистами НГ (ГВЛВ НГ)



### Порядок производства работ

Работы по монтажу перегородок ведутся поэтапно, в соответствии с технологическими картами, последовательными операциями. Общими этапами работ для всех типов перегородок являются:

- устройство металлического каркаса: разметка проектного положения; установка направляющих профилей; установка стоечных профилей;
- обшивка каркаса перегородки: наклейка разделительной ленты в местах сопряжения обшивки перегородки с поверхностью стен и потолка; обшивка гипсоволокнистыми листами с одной стороны; прокладка инженерных коммуникаций и устройство звукоизоляционного слоя; обшивка каркаса с обратной стороны; шпаклевание стыков и углублений от винтов.

В многослойных обшивках осуществляется монтаж очередных слоев ГВЛ послойно с каждой стороны с последующим шпаклеванием стыков в каждом слое;

- подготовка поверхности под чистовую отделку: удаление излишков разделительной ленты; при необходимости шлифование зашпаклеванной поверхности.

### Основные требования при производстве работ

Монтаж перегородок КНАУФ должен начинаться в период отделочных работ (в зимнее время при подключенном отоплении), когда все «мокрые» процессы закончены и выполнены разводки электротехнических, вентиляционных и сантехнических систем, в условиях сухого и нормального влажностных режимов (СП 50.13330.2012 «Тепловая защита зданий»). При этом температура в помещении не должна быть ниже +10° С.

Перед монтажом перегородок КНАУФ-суперлисты должны пройти обязательную акклиматизацию (адаптацию) в помещении.

Крепление направляющих профилей каркаса осуществляется через уплотнительную ленту КНАУФ-Дихтунгсбанд дюбелями с шагом не более 1000 мм, но не менее трех креплений на один профиль. Стоечные профили устанавливаются в направляющие с проектным шагом. Высота стоечного профиля должна быть меньше расстояния между верхним и нижним направляющим на 10 мм в обычных условиях и на 20 мм – в условиях сейсмичности. Крепление стоечных профилей к направляющим осуществляется специальным инструментом (просекателем).

Прокладка инженерных коммуникаций, сопрягаемых с обшивкой каркаса перегородок, должна исключать возможность их повреждения острыми краями элементов каркаса и винтами в процессе крепления к нему гипсоволокнистых листов.

КНАУФ-суперлисты крепятся на стоечном профиле встык по продольной кромке в соответствии с проектным шагом стоек. Кратно шагу стоек каркаса осуществляется смещение («разбежка») листов обшивки относительно друг друга и относительно противоположной стороны каркаса. Торцевые стыки в однослойных обшивках устраиваются на вставках, с зазором 5-7 мм. В многослойных обшивках устройство вставок необходимо на стыках листов первого слоя. Разбежка поперечных стыков в смежных листах и между слоями обшивки должна составлять не менее 400 мм.

Для крепления КНАУФ-суперлистов к каркасу используются прокалывающие или высверливающие самонарезающие с зенкующей головкой винты для ГВЛ, которые должны входить в лист под прямым углом и проникать в металлический каркас на глубину не менее 10 мм. Головки винтов должны быть утоплены в лист на глубину около 1 мм. Изогнутые, неправильно ввернутые винты необходимо удалить и заменить их новыми на расстоянии около 50 мм от прежних.

Шаг установки винтов – 250 мм при однослойной обшивке (L = 30 мм).

В двухслойных обшивках этот шаг составляет: для первого слоя – 750 мм (винт L = 30 мм), для второго – 250 мм (винт L = 45 мм).

В трехслойных обшивках шаг установки винтов равен: для первого слоя – 750 мм (винт L = 30 мм), для второго слоя – 500 мм (винт L = 45 мм), для третьего слоя – 250 мм (винт L = 55 мм). Многослойные обшивки рекомендуется выполнять в течение одного дня.

Деформационные швы устраиваются в перегородках не более чем через каждые 15 м с обязательным повторением деформационных швов ограждающих конструкций. Перед шпаклеванием кромки КНАУФ-суперлистов обрабатываются грунтовкой КНАУФ-Тифенгрунд. Шпаклевание стыков КНАУФ-суперлистов и углублений от винтов производится гипсовой шпаклевкой КНАУФ для стыков.

Стыки наружной обшивки перегородки усиливаются бумажной армирующей лентой, укладываемой вдавливанием в предварительно нанесенный слой шпаклевки. После высыхания первого слоя шпаклевки наносится накрывочный и при необходимости – финишный слой. В многослойных обшивках армирование стыков листов обшивки внутренних слоев не обязательно.

При подготовке поверхности обшивки под чистовую отделку после удаления излишков разделительной ленты зашпаклеванная поверхность шлифуется по необходимости. Грунтование поверхности обшивки осуществляется применительно к конкретным чистовым покрытиям и рекомендациям их производителей. В помещениях с повышенной влажностью, где имеется возможность прямого попадания воды на стены (ванные, душевые), перед началом облицовки плиткой, примыкания перегородок к ограждающим конструкциям и к основанию пола герметизируются гидроизоляционной лентой типа КНАУФ-Флэхендихтбанд, а поверхность обрабатывается гидроизоляционной мастикой типа КНАУФ-Флэхендихт.

### Требования к качеству работ

Приемочный контроль перегородок должен производиться в соответствии с требованиями СНиП 3.04.01-87. При этом проверяются: правильность сборки перегородки (соответствие проекту); надежность крепления обшивки к каркасу; сопряжения перегородки со строительными конструкциями (шпаклевка должна быть уложена без зазоров по всему контуру примыканий на всю глубину стыков); отсутствие зыбкости перегородок; отсутствие трещин, повреждений и наплывов шпаклевочного раствора на поверхности обшивки.

## Расход материалов

Расход материалов дан на 1 м<sup>2</sup> перегородки (из расчета перегородки размерами 2,75х4 м = 11 м<sup>2</sup> без проемов и потерь на раскрой).

№	Наименование материалов	Ед. изм.	С 361	С 362	С 363	С 365	С 366	С 367	
1	КНАУФ-суперлист (гипсоволокнистый лист, ГВЛ)	м <sup>2</sup>	2,0	4,0	6,0	4,0	4,1	6,0	
2	Профиль ПН 50х40 (75х40, 100х40)	пог. м	0,7 (1,3)	0,7	0,7	1,4	1,4	0,7	
3	Профиль ПС 50х50 (75х50, 100х50)	пог. м	2,0	2,0	2,0	4,0	4,0	4,0	
4	Лента уплотнительная 50 (70, 95) x 3,2	м <sup>2</sup>	1,2	1,2	1,2	2,4+0,5	2,4	1,2	
5	Дюбель	шт.	1,6	1,6	1,6	3,2	3,2	3,2	
6	Винт для ГВЛ:	MN 3,9х30 мм	шт.	29 (34)	13 (14)	13 (14)	13 (14)	17 (18)	17 (18)
		MN 3,9х45 мм	шт.	–	29 (30)	21 (22)	29 (30)	29 (30)	–
		MN 3,9х55 мм	шт.	–	–	29 (30)	–	–	–
		ТВ 3,9х45 мм	шт.	–	–	–	–	–	23 (24)
		ТВ 3,9х55 мм	шт.	–	–	–	–	–	38 (39)
7	Гипсовая шпаклевка КНАУФ для стыков	кг	0,6 (0,9)	1,0 (1,5)	1,4 (1,9)	1,0 (1,5)	1,0 (1,5)	1,4 (1,9)	
8	Грунтовка КНАУФ-Тифенгрунд	л	по потребности заказчика						
9	Лента армирующая	пог. м	1,5			2,0	1,5		
10	Профиль ПУ 31х31 (защита углов)	пог. м	Зависит от количества углов и высоты помещений						
11	Сталь листовая оцинкованная – 0,5 мм	м <sup>2</sup>	–	–	–	–	–	4,4	
12	Изоляционный материал (минеральная вата)	м <sup>2</sup>	1,0	1,0	1,0	1,0	1,0	1,0	

► () В скобках даны значения для случая, когда высота перегородки превышает длину гипсоволокнистого листа. Нормативный расход материалов и трудозатрат на варианты перегородок: С 361, С 362, С 365, С 366 глухих, с одним, двумя, тремя дверными проемами и деформационным швом см. ИЭСН-81-02-10-2001.

Call-центр:  
► 8 (800) 770 76 67

► [www.knauf.ru](http://www.knauf.ru)

ООО «КНАУФ ГИПС», 143400, МО, г. Красногорск, ул. Центральная, 139

КНАУФ оставляет за собой право вносить изменения, не затрагивающие основные характеристики материалов и конструкций. Все технические характеристики обеспечиваются при использовании рекомендуемых фирмой КНАУФ материалов. Все указания по применению материалов являются расчетными и в случаях, отличающихся от указанных, должны уточняться. За дополнительной консультацией следует обращаться в технические службы КНАУФ.

02/2024

Московская сбытовая дирекция (г. Красногорск) +7 (495) 937-95-95 info-msk@knauf.ru	Северо-Западная сбытовая дирекция (г. Санкт-Петербург) +7 (812) 718-81-84 info-spb@knauf.ru	Юго-Западная сбытовая дирекция (г. Новомосковск) +7 (48762) 29-291 info-nm@knauf.ru	Южная сбытовая дирекция (г. Краснодар) +7 (861) 267-80-30 info-krd@knauf.ru	Уральская сбытовая дирекция (г. Челябинск) +7 (351) 216-76-77 info-ural@knauf.ru	Казанское отделение Уральской СД (г. Казань) +7 (843) 211-20-66 info-kazan@knauf.ru	Восточная сбытовая дирекция (г. Иркутск) +7 (3952) 290-032 info-irk@knauf.ru	Новосибирское отделение Восточной СД (г. Новосибирск) +7 (383) 349-97-82 info-novosb@knauf.ru	Хабаровское отделение Восточной СД (г. Хабаровск) +7 (4212) 914-419 info-khab@knauf.ru
---	--	--	--	---	---	---	---	--



Сухое строительство

## Перегородки с использованием АКВАПАНЕЛЬ® Цементная плита Внутренняя

Технический лист

02/2024

# Перегородки с использованием АКВАПАНЕЛЬ® Цементная плита Внутренняя

### Общие сведения

Комплектные системы перегородок с использованием АКВАПАНЕЛЬ® Цементная плита Внутренняя – это комплект материалов, необходимых для создания перегородки, состоящей из профильного металлического каркаса, обшитого с обеих сторон плитами АКВАПАНЕЛЬ® Внутренняя. Конструкция обладает повышенной влажостойкостью.

Кроме основных элементов, комплектная система включает необходимые для решения конкретной строительной задачи технические решения, рекомендации по производству работ, а также инструменты и приспособления.

### Преимущества

- Абсолютная влажостойкость: система рекомендована для применения во влажных и мокрых помещениях. Стойкость к химическим реагентам.
- Выдерживает высокие температуры.
- Устойчивость к поражению грибком и плесенью
- Не требуется герметизации поверхности (при отсутствии прямого попадания влаги более 6 часов).
- Достаточно одного слоя обшивки плитой АКВАПАНЕЛЬ® Внутренняя для облицовки плиткой
- Выдерживает нагрузку из плитки с клеем до 50 кг на 1 кв. м.
- Высокая ударопрочность и пожарно-технические характеристики.
- Исключаются трудоемкие процессы обработки поверхностей.
- Простой и быстрый монтаж.
- Создание криволинейных поверхностей.
- Возможны любые виды финишной отделки.

**AQUAPANEL®**

Типы конструкций

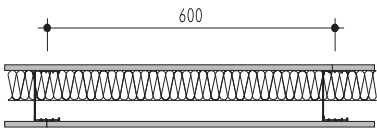
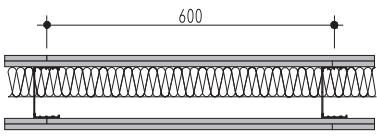
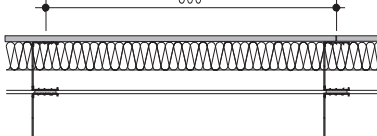
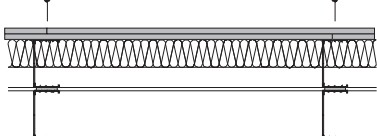
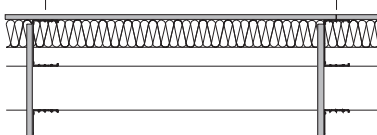
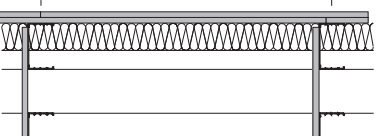
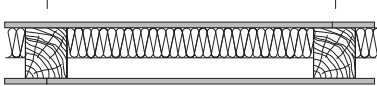
<p><b>Перегородка на металлическом каркасе</b></p>	<p><b>С 381</b></p>
<p>Перегородка с однослойными обшивками из плиты АКВАПАНЕЛЬ® Внутренняя на одинарном металлическом каркасе.</p> <ul style="list-style-type: none"> <li>■ Высота перегородки – до 8 м</li> <li>■ Масса 1 м<sup>2</sup> – 35 кг</li> <li>■ Предел огнестойкости EI 45 - EI 60</li> <li>■ Индекс изоляции воздушного шума Rw* – 44–48 дБ</li> </ul>	
<p><b>Перегородка на металлическом каркасе</b></p>	<p><b>С 382</b></p>
<p>Перегородка с двухслойными обшивками из плиты АКВАПАНЕЛЬ® Внутренняя на одинарном металлическом каркасе.</p> <ul style="list-style-type: none"> <li>■ Высота перегородки – до 9 м</li> <li>■ Масса 1 м<sup>2</sup> – 67 кг</li> <li>■ Предел огнестойкости EI 120 - EI 150</li> <li>■ Индекс изоляции воздушного шума Rw* – 50-53 дБ</li> </ul>	
<p><b>Перегородка на металлическом каркасе</b></p>	<p><b>С 385.1</b></p>
<p>Перегородка с однослойными обшивками из плиты АКВАПАНЕЛЬ® Внутренняя на двойном металлическом каркасе.</p> <ul style="list-style-type: none"> <li>■ Высота перегородки – до 6 м</li> <li>■ Масса 1 м<sup>2</sup> – 37 кг</li> <li>■ Предел огнестойкости EI 45 - EI 60</li> <li>■ Индекс изоляции воздушного шума Rw* – 55-58 дБ</li> </ul>	
<p><b>Перегородка на металлическом каркасе</b></p>	<p><b>С 385.2</b></p>
<p>Перегородка с двухслойными обшивками из плиты АКВАПАНЕЛЬ® Внутренняя на двойном металлическом каркасе.</p> <ul style="list-style-type: none"> <li>■ Высота перегородки – до 8 м</li> <li>■ Масса 1 м<sup>2</sup> – 69 кг</li> <li>■ Предел огнестойкости EI 120 - EI 150</li> <li>■ Индекс изоляции воздушного шума Rw* – 58-59 дБ</li> </ul>	
<p><b>Перегородка на металлическом каркасе</b></p>	<p><b>С 386.1</b></p>
<p>Перегородка с двойным разнесенным каркасом и однослойной обшивкой из плиты АКВАПАНЕЛЬ® Внутренняя.</p> <ul style="list-style-type: none"> <li>■ Высота перегородки – до 6 м</li> <li>■ Масса 1 м<sup>2</sup> – 38 кг</li> <li>■ Предел огнестойкости EI 45 - EI 60</li> <li>■ Индекс изоляции воздушного шума Rw* – 50 дБ</li> </ul>	
<p><b>Перегородка на металлическом каркасе</b></p>	<p><b>С 386.2</b></p>
<p>Перегородка с двойным разнесенным каркасом и двухслойной обшивкой из плиты АКВАПАНЕЛЬ® Внутренняя.</p> <ul style="list-style-type: none"> <li>■ Высота перегородки – до 8 м</li> <li>■ Масса 1 м<sup>2</sup> – 70 кг</li> <li>■ Предел огнестойкости EI 120 - EI 150</li> <li>■ Индекс изоляции воздушного шума Rw* – 56 дБ</li> </ul>	
<p><b>Перегородка на деревянном каркасе</b></p>	<p><b>С 388</b></p>
<p>Перегородка с однослойными обшивками из плит АКВАПАНЕЛЬ® Внутренняя на деревянном каркасе.</p> <ul style="list-style-type: none"> <li>■ Индекс изоляции воздушного шума Rw* – 43 дБ</li> </ul>	

\* В зависимости от толщины перегородки и глубины воздушного промежутка с заполнением минеральной изоляцией различной объемной плотности.

# Перегородки с использованием АКВАПАНЕЛЬ®

## Цементная плита Внутренняя

### Типы конструкций

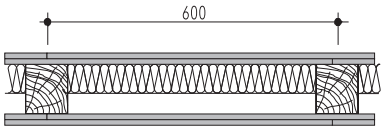
Перегородка на деревянном каркасе С 389	С 389
Перегородка с двухслойными обшивками из плит АКВАПАНЕЛЬ® Внутренняя на деревянном каркасе ■ Индекс изоляции воздушного шума $Rw^*$ – 48 дБ	

\* В зависимости от толщины перегородки и глубины воздушного промежутка с заполнением минеральной изоляцией различной объемной плотности.

### Применение

Применяется как внутренняя ограждающая конструкция в помещениях различного типа, в том числе в помещениях с влажным и мокрым режимом эксплуатации, в частности:

- зоны вокруг бассейнов в частном и общественном секторах;
- кухни и зоны, где производится ежедневная влажная уборка;
- ваннные комнаты и душевые;
- мойки;
- прачечные;
- гаражи, подвалы и прочее.

### Варианты финишной отделки

- керамическая плитка;
- отделка декоративной штукатуркой;
- отделка обоями;
- отделка краской.

### Расход материалов

Расход материалов приведен из расчета перегородки высотой  $H=2,75$  м; длиной  $L=4,0$  м; площадью  $S=11$  м<sup>2</sup> без учета проемов и потерь на раскрой. В таблице не учтены материалы, необходимые для дальнейшей обработки поверхности (грунтовки, шпаклевки, ленты). Их расход будет зависеть от вида дальнейшей отделки.

№	Наименование материалов	Ед. изм.	Расход на 1 м <sup>2</sup> перегородки типа							
			С 381	С 382	С 385.1	С 385.2	С 386.1	С 386.2	С 388	С 389
1	АКВАПАНЕЛЬ® Цементная плита Внутренняя	м <sup>2</sup>	2,0	4,0	2,0	4,0	2,3	4,3	2,0	4,0
2	Профиль стоечный ПС 50 (75, 100) x 50	пог. м	2,0	2,0	4,0	4,0	4,0	4,0	–	–
3	Профиль направляющий ПН 50 (75, 100) x 40	пог. м	0,7	0,7	1,4	1,4	1,4	1,4	–	–
4	Брус направляющий сечением 60x40 (80x40)	пог. м	–	–	–	–	–	–	0,7	0,7
5	Брус стоечный сечением 60x60 (80x60)	пог. м	–	–	–	–	–	–	2,0	2,0
6	Лента уплотнительная 50 (70, 95) x 3,2	пог. м	1,2	1,2	2,4	2,4	2,4	2,4	1,2	1,2
7	Лента уплотнительная между спаренными профилями 50x3,2	пог. м	–	–	0,5	0,5	–	–	–	–
8	Дюбель К 6x35	шт.	1,6	1,6	3,2	3,2	3,2	3,2	1,6	1,6
9	КНАУФ-шуруп Макси SN 25	шт.	30	30	30	30	35	35	30	30
10	КНАУФ-шуруп Макси SN 39	шт.	–	30	–	30	–	30	–	30
11	Изоляционный материал (минеральная вата)	м <sup>2</sup>	1,0	1,0	1,0	1,0	1,0	1,0	1,0	1,0
<b>Заделка швов. Вариант 1</b>										
12	КНАУФ-Северен или КНАУФ-Виртон	кг	1,4	2,8	1,4	2,8	1,4	2,8	1,4	2,8
13	Лента для швов АКВАПАНЕЛЬ® 10 см	пог.м	4,2	4,2	4,2	4,2	4,2	4,2	4,2	4,2
14	КНАУФ-Тифенгрунд	л	0,1	0,1	0,1	0,1	0,1	0,1	0,1	0,1
<b>Заделка швов. Вариант 2</b>										
15	КНАУФ-клей для швов для плит АКВАПАНЕЛЬ®	мл	100	200	100	200	100	200	100	200
16	КНАУФ-Тифенгрунд	л	0,1	0,1	0,1	0,1	0,1	0,1	0,1	0,1
17	Нетвердеющий герметик для заделки примыканий	по потребности								

## Монтаж

### 1. Устройство каркаса

Плиты АКВАПАНЕЛЬ® могут монтироваться на стальной или на деревянный каркас.

### 2. Крепление плит

Плиты крепятся горизонтально. Первая плита выравняется по профилям. Расстояние между шурупами должно быть не более 250 мм. Расстояние от кромки до шурупа не должно быть менее 15 мм.

### 3. Очистка края плит

Чтобы обеспечить наилучшее сцепление клея для швов, края плит следует очистить от пыли влажной кистью.

### 4. Нанесение клея для швов

Клей для швов наносится на очищенную кромку плит. Клей должен быть нанесен до установки следующей плиты.

### 5. Установка последующих рядов плит

Торцевые стыки должны быть смещены друг относительно друга на 600 мм.

### 6. Очистка швов

После затвердения излишки клея для швов удаляются (обычно на следующий день).

## Отделка поверхности

### Облицовка керамической плиткой

Облицовочная плитка должна иметь размеры не более 600х600 мм. При необходимости использования плитки большего размера необходимо устройство дополнительного разграничивающего слоя из демпфирующих материалов. Для приклеивания применяются клеи для керамической плитки на цементной основе.

## Окраска поверхности

### 1. Нанесение шпаклевочного слоя

Для подготовки под окраску необходимо выполнить тонкослойное шпаклевание поверхности толщиной не менее 4 мм.

### 2. Армирование стеклосеткой

Нахлест соседних полотен не менее 100 мм.

### 3. Заключительное шпаклевание

Нанести тонкий слой шпаклевки, который после высыхания шлифуется.

ООО «КНАУФ ГИПС», 143400, МО, г. Красногорск, ул. Центральная, 139

КНАУФ оставляет за собой право вносить изменения, не затрагивающие основные характеристики материалов и конструкций. Все технические характеристики обеспечиваются при использовании рекомендуемых фирмой КНАУФ материалов. Все указания по применению материалов являются расчетными и в случаях, отличающихся от указанных, должны уточняться. За дополнительной консультацией следует обращаться в технические службы КНАУФ.

Call-центр:

➤ 8 (800) 770 76 67

➤ [www.knauf.ru](http://www.knauf.ru)

02/2024

Московская сбытовая  
дирекция  
(г. Красногорск)  
+7 (495) 937-95-95  
info-msk@knauf.ru

Северо-Западная  
сбытовая дирекция  
(г. Санкт-Петербург)  
+7 (812) 718-81-84  
info-spb@knauf.ru

Юго-Западная  
сбытовая дирекция  
(г. Новосибирск)  
+7 (48762) 29-291  
info-nm@knauf.ru

Южная сбытовая  
дирекция  
(г. Краснодар)  
+7 (861) 267-80-30  
info-krd@knauf.ru

Уральская сбытовая  
дирекция  
(г. Челябинск)  
+7 (351) 216-76-77  
info-ural@knauf.ru

Казанское отделение  
Уральской СД  
(г. Казань)  
+7 (843) 211-20-66  
info-kazan@knauf.ru

Восточная сбытовая  
дирекция  
(г. Иркутск)  
+7 (3952) 290-032  
info-irk@knauf.ru

Новосибирское  
отделение Восточной СД  
(г. Новосибирск)  
+7 (383) 349-97-82  
info-novosb@knauf.ru

Хабаровское отделение  
Восточной СД  
(г. Хабаровск)  
+7 (4212) 914-419  
info-khab@knauf.ru



Сухое строительство

# Потолки из КНАУФ-листов

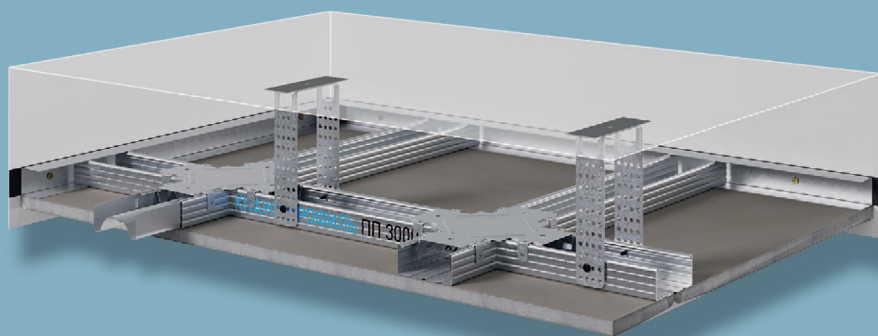

Технический лист

02/2024

## П 11 Потолки из КНАУФ-листов

### Общие сведения

Подвесные потолки с использованием КНАУФ-листов (гипсовых строительных плит по ГОСТ 32614-2012) предназначены для повышения предела огнестойкости несущих конструкций перекрытий, улучшения тепло- и звукоизоляции, скрытия электропроводки и инженерного оборудования, а также для декоративной отделки помещений. Подвесные потолки не являются конструктивными (несущими) элементами здания. Устройство подвесных потолков позволяет исключить «мокрые» процессы в отделочных работах, улучшить качество отделываемых поверхностей и повысить производительность труда.

Подвесные потолки состоят из несущих конструкций, подвесов, соединительных элементов и облицовочного материала. В качестве облицовочного материала в системах П 111, П 112 и П 113 применяется КНАУФ-лист.

Несущая конструкция подвесного потолка состоит из металлического или деревянного каркаса. Элементы металлического каркаса (П 112, П 113) – профиль потолочный (ПП 60x27) и (П 113) – профиль направляющий (ПН 28x27), изготовленные из оцинкованной стали

по ТУ 24.33.11 012 04001508 2020. Элементы деревянного каркаса в системе П 111 – деревянные бруски с влажностью не более 12±3%.

Подвесы, применяемые в системах подвесных потолков, предназначены для закрепления

Подвесы, применяемые в системах подвесных потолков, предназначены для закрепления (подвески) потолочных профилей (брусьев) к несущим конструкциям перекрытия.

Подвесы закрепляются на несущей конструкции перекрытия анкерными элементами (ж/б потолок) или винтами (по деревянным лагам).

Соединители служат для скрепления основных (профили, которые крепятся посредством подвесов к несущему основанию) и несущих (профили, которые крепятся к основным и являются несущим основанием для обшивки) профилей в одном или разных уровнях.

Типы конструкций

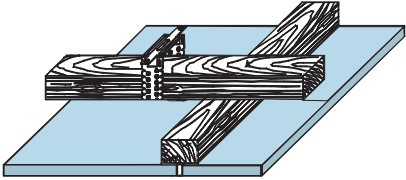
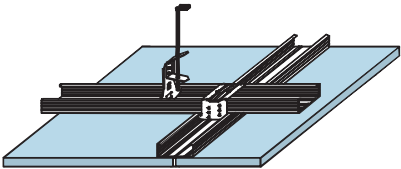
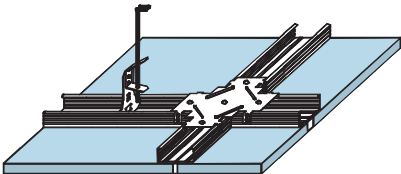
<p><b>Потолок из КНАУФ-листов на деревянном каркасе</b></p>	<p>П 111</p>
<p>Конструкция – деревянный каркас, выполненный из брусков прямоугольного сечения с закрепленными на нем КНАУФ-листами.                  Основные бруски прикреплены непосредственно к несущим конструкциям перекрытия при помощи прямых подвесов.                  Основные и несущие бруски, на которых крепится КНАУФ-лист, расположены в разных уровнях.                  ■ Масса 1 м<sup>2</sup> потолка – около 14 кг</p>	
<p><b>Потолок из КНАУФ-листов на металлическом каркасе</b></p>	<p>П 112</p>
<p>Конструкция – металлический каркас, выполненный из потолочного профиля с закрепленными на нем КНАУФ-листами.                  Основные профили подвешены к несущим конструкциям перекрытия при помощи регулируемых подвесов. Основные и несущие профили, на которых крепится КНАУФ-лист, расположены в разных уровнях.                  ■ Масса 1 м<sup>2</sup> потолка – около 13 кг</p>	
<p><b>Потолок из КНАУФ-листов на металлическом каркасе</b></p>	<p>П 113</p>
<p>Конструкция – металлический каркас, выполненный из потолочного профиля с закрепленными на нем КНАУФ-листами.                  Основные профили подвешены к несущим конструкциям перекрытия при помощи регулируемых подвесов. Несущие профили, на которые крепится КНАУФ-лист, расположены в одной плоскости с основными.                  ■ Масса 1 м<sup>2</sup> потолка – около 13 кг</p>	

Шаг подвесов и основных профилей в различных конструктивных схемах подвесных потолков, мм

Таблица 1

Вариант конструкции	Шаг основных профилей (брусков), мм	Шаг подвесов, мм при нагрузке			Шаг несущих профилей (брусков), мм
		≤ 0,15, кН/м <sup>2</sup>	0,15 < p ≤ 0,3, кН/м <sup>2</sup>	0,3 < p* ≤ 0,5, кН/м <sup>2</sup>	
П 111 П 112	500	1200	950	800	500
	600	1150	900	750	
	700	1100	850	700	
	800	1050	800	700**	
	900	1000	800	–	
	1000	950	750**	–	
	1100	900	750**	–	
П 113	1200	900	–	–	
	1200	1100	650	–***	

\* Только при использовании подвесов с несущей способностью 40 кг.

\*\* Для варианта П 111 не применяется.

\*\*\* Допустимо 650 мм при шаге несущих профилей 400 мм.

### Порядок работ при устройстве подвесных потолков

В общем случае монтаж подвесных потолков ведется в следующем порядке:

- разметка проектного уровня подвесного потолка и мест крепления основных брусьев (система П 111) или металлических профилей (система П 112, П 113), а также мест крепления подвесов;
- крепление подвесов к несущим конструкциям перекрытия с помощью винтов или анкерных гвоздей (в зависимости от материала несущих конструкций перекрытия);
- монтаж и крепление к несущим конструкциям перекрытия вентиляционного и другого встроенного оборудования, а также встроенных коммуникаций (при необходимости);
- закрепление на подвесах основных профилей (брусьев), а также направляющих профилей (П 113) к ограждающим конструкциям;
- выравнивание основных профилей (брусьев) в одной плоскости с помощью подвесов;
- крепление к основным профилям (брускам) несущих профилей (брусьев);
- установка с помощью телескопического подъемника или подпорок КНАУФ-листов в проектное положение и крепление их с помощью самонарезающих винтов с потайной головкой (шурупов типа TN) к каркасу с шагом не более 150 мм;
- заделка швов между КНАУФ-листами и углублений от винтов гипсовой шпаклевкой КНАУФ для стыков;
- грунтование поверхности под окраску.

### Основные требования при производстве работ

Монтаж потолков из КНАУФ-листов должен начинаться в период отделочных работ (в зимнее время при подключенном отоплении), когда все «мокрые» процессы закончены и выполнены разводки электротехнических, вентиляционных и сантехнических систем, в условиях сухого и нормального влажностных режимов (СП 50.13330.2012 «Тепловая защита зданий»). При этом температура в помещении не должна быть ниже +10° С. Перед монтажом КНАУФ-листы должны пройти обязательную акклиматизацию (адаптацию) в помещении.

Винты, крепящие КНАУФ-лист к каркасу, должны входить в него под прямым углом и проникать в металлический каркас на глубину не менее 10 мм, а в деревянный каркас – на глубину не менее 20 мм. Головки винтов должны быть утоплены в КНАУФ-лист на глубину около 1 мм. Изогнутые, неправильно ввернутые винты должны быть удалены и заменены новыми в местах, расположенных на расстоянии около 50 мм от прежних.

КНАУФ-листы, как правило, располагаются вертикально несущим брускам (П 111) или профилям (П 112, П 113) так, чтобы поперечные стыки, образуемые обрезанной кромкой, находились на бруске или профиле.

Шпаклевание продольных швов производится с применением бумажной армирующей ленты, укладываемой вдавливанием в предварительно нанесенный слой шпаклевки. После высыхания первого слоя шпаклевки наносится накрывочный и при необходимости – финишный слой.

Поперечные швы, образуемые торцевыми (не оклеенными картоном) кромками, располагаются на несущем профиле или деревянном бруске. Смещение торцевых стыков смежных КНАУФ-листов должно составлять не менее 400 мм. Торцевые стыки заделываются при помощи гипсовой шпаклевки КНАУФ для стыков. Для этого необходимо с помощью отборного рубанка снять фаску под углом 22,5° на 2/3 толщины Кнауф-листа, после чего зашпаклевать с использованием армирующей ленты.

Углубления от винтов должны быть зашпаклеваны. После высыхания зашпаклеванная поверхность шлифуется, и вся поверхность обшивки обрабатывается грунтовкой КНАУФ-Тифенгрунд. На стыке стена–потолок должна устанавливаться разделительная лента. Расположение электрических проводов в пространстве каркаса потолка должно исключать возможность повреждения их острыми краями элементов каркаса или винтами во время крепления КНАУФ-листов.

Расход материалов

Расход материалов дан на 1 м<sup>2</sup> потолка из расчета площади 10х10 м = 100 м<sup>2</sup> без учета возможных потерь на раскрой.

Таблица 2

№	Наименование материалов	Ед. изм.	П 111	П 112	П 113
1	Гипсовая строительная плита (КНАУФ-лист)	м <sup>2</sup>	1,0	1,0	1,0
2	Профиль ПП 60х27	пог. м	–	3,2	2,9
3	Профиль ПН 28х27	пог. м	–	–	*
4	Брусok основной 30х50	пог. м	1,3	–	–
5	Брусok несущий 30х50	пог. м	2,1	–	–
6	ПП – удлинитель профилей 60х27	шт.	–	0,6	0,2
7	ПП – соединитель профилей двухуровневый	шт.	–	2,3	–
8	ПП – соединитель профилей одноуровневый	шт.	–	–	1,7
9	Подвес с зажимом для профиля ПП 60х27 и тяга подвеса или взамен: подвес прямой для профиля ПП 60х27 и шуруп LN 3,5х9 для соединения прямых подвесов и ПП-профилей	шт.	–	1,3	0,7
		шт.	–	1,3	0,7
		шт.	–	1,3	0,7
		шт.	–	2,6	1,4
10	Подвес прямой для брусков	шт.	1,3	–	–
	Шуруп длиной 25 мм (для крепления подвеса к бруску)	шт.	2,6	–	–
11	Шуруп TN 25	шт.	–	17,0	23,0
	Шуруп TN 35	шт.	17,0	–	–
12	Шуруп для соединения брусков	шт.	2,7	–	–
13	Дюбель анкерный металлический для ж/б потолка	шт.	1,3	1,3	0,7
	Дюбель для крепления ПН-профиля	шт.	–	–	**
14	Гипсовая шпаклевка КНАУФ для стыков	кг	0,4	0,4	0,4
15	Лента армирующая	пог. м	1,2		
16	Грунтовка КНАУФ-Тифенгрунд	л	0,1		
17	Лента разделительная	пог. м	по периметру помещения		

- \* Количество соответствует периметру помещения.
- \*\* Количество определяется заказчиком из расчета: два дюбеля на 1 пог. м ПН-профиля 28х27.

ООО «КНАУФ ГИПС», 143400, МО, г. Красногорск, ул. Центральная, 139

КНАУФ оставляет за собой право вносить изменения, не затрагивающие основные характеристики материалов и конструкций. Все технические характеристики обеспечиваются при использовании рекомендуемых фирмой КНАУФ материалов. Все указания по применению материалов являются расчетными и в случаях, отличающихся от указанных, должны уточняться. За дополнительной консультацией следует обращаться в технические службы КНАУФ.

Call-центр:  
8 (800) 770 76 67

www.knauf.ru

02/2024

<p>Московская сбытовая дирекция (г. Красногорск) +7 (495) 937-95-95 info-msk@knauf.ru</p>	<p>Северо-Западная сбытовая дирекция (г. Санкт-Петербург) +7 (812) 718-81-84 info-spb@knauf.ru</p>	<p>Юго-Западная сбытовая дирекция (г. Новосибирск) +7 (48762) 29-291 info-nm@knauf.ru</p>	<p>Южная сбытовая дирекция (г. Краснодар) +7 (861) 267-80-30 info-kr@knauf.ru</p>	<p>Уральская сбытовая дирекция (г. Челябинск) +7 (351) 216-76-77 info-ural@knauf.ru</p>	<p>Казанское отделение Уральской СД (г. Казань) +7 (843) 211-20-66 info-kazan@knauf.ru</p>	<p>Восточная сбытовая дирекция (г. Иркутск) +7 (3952) 290-032 info-irk@knauf.ru</p>	<p>Новосибирское отделение Восточной СД (г. Новосибирск) +7 (383) 349-97-82 info-novosb@knauf.ru</p>	<p>Хабаровское отделение Восточной СД (г. Хабаровск) +7 (4212) 914-419 info-khab@knauf.ru</p>
---	--	---	---	---	--	---	--	---

Сухое строительство

# Потолки из КНАУФ-суперлистов

Технический лист

02/2024

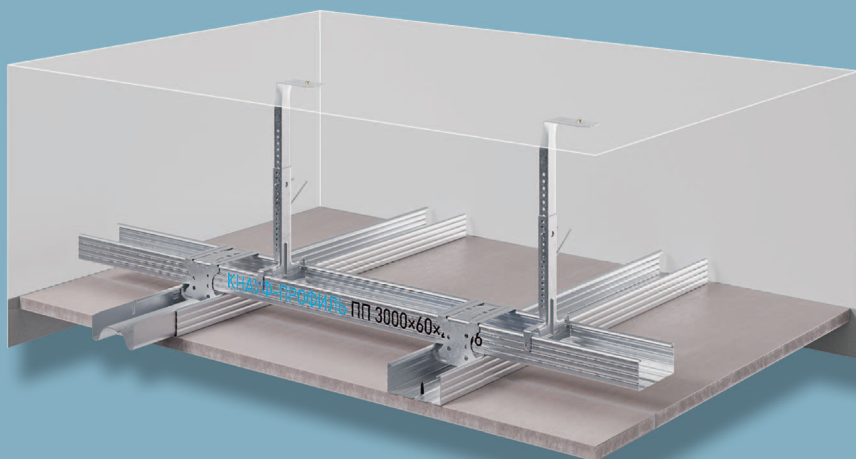

## П 21 Потолки из КНАУФ-суперлистов

### Общие сведения

Подвесные потолки с использованием КНАУФ-суперлистов предназначены для повышения предела огнестойкости несущих конструкций перекрытий, улучшения тепло- и звукоизоляции, укрытия электропроводки и инженерного оборудования, а также для декоративной отделки помещений.

Подвесные потолки не являются конструктивными (несущими) элементами здания.

Устройство подвесных потолков позволяет исключить «мокрые» процессы в отделочных работах, улучшить качество отделываемых поверхностей и повысить производительность труда.

Основу конструкции подвесных потолков составляют металлические и деревянные каркасы и обшивка одним слоем КНАУФ-суперлистов.

Элементы металлического каркаса (П 212, П 213) – профиль потолочный (ПП 60x27) и профиль направляющий (ПН 28x27), изготовленные из оцинкованной стали по ТУ 24.33.11 012 04001508 2020.

Элементы деревянного каркаса в системе П 211 – деревянные бруски с влажностью не более 12%. Подвесы, применяемые в системах подвесных потолков, предназначены для закрепления (подвески) потолочных профилей (брусков) к несущим конструкциям перекрытия. Подвесы закрепляются анкерными элементами (ж/б потолок) или винтами (по деревянным лагам).

Соединители служат для скрепления основных и несущих профилей в одном или разных уровнях.

Типы конструкций

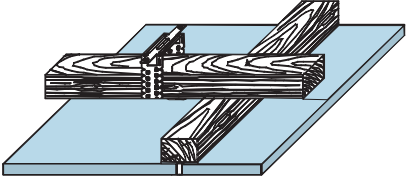
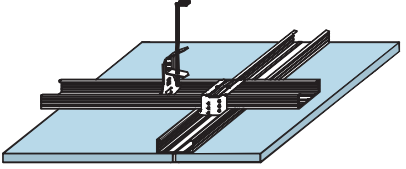
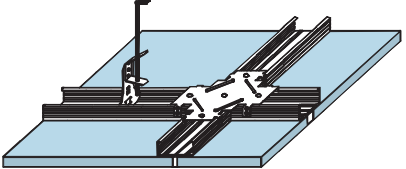
<p><b>Потолок из КНАУФ-суперлистов на деревянном каркасе</b></p> <p>Конструкция – деревянный каркас, выполненный из брусьев прямоугольного сечения с закрепленными на нем КНАУФ-суперлистами. Основные бруски прикреплены непосредственно к несущим конструкциям перекрытия при помощи прямых подвесов. Основные и несущие бруски, на которых крепится гипсоволокнистый лист, расположены в разных уровнях.</p> <p>■ Масса 1 м<sup>2</sup> потолка – около 16 кг.</p>	<p>П 211</p> 
<p><b>Потолок из КНАУФ-суперлистов на металлическом каркасе</b></p> <p>Конструкция – металлический каркас, выполненный из потолочного профиля с закрепленными на нем КНАУФ-суперлистами. Основные профили подвешены к несущим конструкциям перекрытия при помощи регулируемых подвесов. Основные и несущие профили, на которых крепится КНАУФ-лист, расположены в разных уровнях.</p> <p>■ Масса 1 м<sup>2</sup> потолка – около 15 кг.</p>	<p>П 212</p> 
<p><b>Потолок из КНАУФ-суперлистов на металлическом каркасе</b></p> <p>Конструкция – металлический каркас, выполненный из потолочного профиля с закрепленными на нем КНАУФ-суперлистами. Основные профили подвешены к несущим конструкциям перекрытия при помощи регулируемых подвесов. Несущие профили, на которые крепится КНАУФ-суперлист, расположены в одной плоскости с основными.</p> <p>■ Масса 1 м<sup>2</sup> потолка – около 15 кг.</p>	<p>П 213</p> 

Шаг подвесов и основных профилей в различных конструктивных схемах подвесных потолков, мм

Таблица 1

Вариант конструкции	Шаг основных профилей (брусьев), мм	Шаг подвесов, мм при нагрузке			Шаг несущих профилей (брусьев), мм
		≤ 0,15, кН/м <sup>2</sup>	0,15 < p ≤ 0,3, кН/м <sup>2</sup>	0,3 < p* ≤ 0,5, кН/м <sup>2</sup>	
П 211 П 212	500	1200	950	800	500
	600	1150	900	750	
	700	1100	850	700	
	800	1050	800	700**	
	900	1000	800	–	
	1000	950	750**	–	
	1100	900	750**	–	
П 213	1200	1100	650	–***	

- \* Только при использовании подвесов с несущей способностью 40 кг.
- \*\* Для варианта П 211 не применяется.
- \*\*\* Допустимо 650 мм при шаге несущих профилей 400 мм.



### Порядок работ при устройстве подвесных потолков

Монтаж подвесных потолков ведется в следующем порядке:

- разметка проектного уровня подвесного потолка и мест крепления металлических профилей (П 212, П 213) или основных брусков (П 211), а также мест крепления подвесов;
- крепление подвесов к несущим конструкциям перекрытия с помощью винтов или анкерных гвоздей (в зависимости от материала несущих конструкций перекрытия);
- монтаж и крепление к несущим конструкциям перекрытия вентиляционного и другого встроенного оборудования, а также электрических коммуникаций (при необходимости);
- закрепление на подвесах основных профилей (брусков), а также направляющих профилей (система П 213) к ограждающим конструкциям;
- выравнивание основных профилей (брусков) в одной плоскости с помощью подвесов;
- крепление к основным профилям (брускам) несущих профилей (брусков);
- установка с помощью телескопического подъемника или подпорок КНАУФ-суперлистов в проектное положение и крепление их с помощью винтов для ГВЛ к каркасу с шагом не более 150 мм;
- обработка кромок КНАУФ-суперлистов грунтовкой КНАУФ-Тифенгрунд, заделка швов между КНАУФ-суперлистами и углублений от винтов гипсовой шпаклевкой КНАУФ для стыков.

### Основные требования при производстве работ

Монтаж подвесных потолков КНАУФ должен начинаться в период отделочных работ (в зимнее время при подключенном отоплении), когда все «мокрые» процессы закончены и выполнены разводки электротехнических, вентиляционных и сантехнических систем, в условиях сухого и нормального влажностных режимов (СП 50.13330.2012 «Тепловая защита зданий»). При этом температура в помещении не должна быть ниже +10° С. Перед монтажом КНАУФ-суперлисты должны пройти обязательную акклиматизацию (адаптацию) в помещении. Для устройства потолка рекомендуется использовать малоформатные (1200х1200 мм) влагостойкие КНАУФ-суперлисты (ГВЛВ) с продольной фальцевой кромкой. По торцевым прямым кромкам смежных листов с помощью отборного рубанка следует сформировать фальцевую кромку шириной 30 мм и глубиной 2 мм.

КНАУФ-суперлисты, как правило, располагаются продольными фальцевыми кромками перпендикулярно несущим профилям (П 212, П 213) или брускам (П 211) так, чтобы их торцевые стыки находились на профиле или бруске. КНАУФ-суперлисты при этом устанавливаются встык по кромкам. Смещение стыков смежных листов должно составлять не менее 400 мм.

Винты, крепящие КНАУФ-суперлист к каркасу, должны входить в лист под прямым углом и проникать в металлический каркас – на глубину не менее 10 мм, а в деревянный каркас на глубину не менее 20 мм. Головки винтов должны быть утоплены в лист на глубину около 1 мм. Изогнутые, неправильно завернутые винты должны быть удалены и заменены новыми в местах, расположенных на расстоянии около 50 мм от прежних.

Шпаклевание стыков производится с применением бумажной армирующей ленты, укладываемой вдавливанием в предварительно нанесенный слой шпаклевки. После высыхания первого слоя шпаклевки наносится накрывочный и при необходимости – финишный слой.

При подготовке поверхности обшивки под чистовую отделку высохшая зашпаклеванная поверхность шлифуется и при необходимости обрабатывается грунтовкой. На стыке стена–потолок должна устанавливаться разделительная лента. Расположение электрических проводов в пространстве каркаса потолка должно исключать возможность повреждения их острыми краями элементов каркаса или винтами во время крепления КНАУФ-суперлистов.

Приемочный контроль потолков должен производиться в соответствии с требованиями СНиП 3.04.01-87.

## Расход материалов

Расход материалов дан на 1 м<sup>2</sup> облицовки (из расчета облицовки размерами 2,75x4 м = 11 м<sup>2</sup> без проемов и потерь на раскрой).

Таблица 2

№	Наименование материалов	Ед. изм.	П 211	П 212	П 213
1	КНАУФ-суперлист	м <sup>2</sup>	1,0	1,0	1,0
2	Профиль ПП 60x27	пог. м	–	3,2	2,9
3	Профиль ПН 28x27	пог. м	–	–	*
4	Брусok основной 30x50	пог. м	1,3	–	–
5	Брусok несущий 30x50	пог. м	2,1	–	–
6	ПП – удлинитель профилей 60x27	шт.	–	0,6	0,2
7	ПП – соединитель профилей двухуровневый	шт.	–	2,3	–
8	ПП – соединитель профилей одноуровневый	шт.	–	–	1,7
9	Подвес с зажимом для профиля ПП 60x27 и тяга подвеса или взамен: подвес прямой для профиля ПП 60x27 и винт LN 3,5x9 для соединения прямых подвесов с ПП-профилем	шт.	–	1,3	0,7
		шт.	–	1,3	0,7
		шт.	–	1,3	0,7
		шт.	–	2,6	1,4
10	Подвес прямой для брусков	шт.	1,3	–	–
	Винт длиной 25 мм (для крепления подвеса к бруску)	шт.	2,6	–	–
11	Винт для ГВЛ 3,9x30	шт.	–	17,0	23,0
	Винт для ГВЛ 3,9x45	шт.	17,0	–	–
12	Винт для соединения брусков	шт.	2,7	–	–
13	Анкерный гвоздь для ж/б потолка	шт.	1,3	1,3	0,7
	Дюбель для крепления ПН-профиля	шт.	–	–	**
14	Гипсовая шпаклевка КНАУФ для стыков	кг	0,4	0,4	0,4
15	Лента армирующая	пог. м	1,2		
16	Лента уплотнительная КНАУФ-Дихтунгсбанд для П 213	пог. м	по количеству ПН 28x27		
17	Грунтовка КНАУФ-Тифенгрунд	л	0,1		
18	Лента разделительная	пог. м	по периметру помещения		

\* Количество соответствует периметру помещения.

\*\*Количество определяется заказчиком из расчета: два дюбеля на 1 пог. м ПН-профиля 28x27. Данные варианты потолков и их креплений являются основными и могут изменяться по рекомендациям КНАУФ. Нормативный расход материалов и трудозатраты на конструкции П 212 и П 213 см. ИЭСН-81-02-10-2001.

Call-центр:  
 > 8 (800) 770 76 67

> [www.knauf.ru](http://www.knauf.ru)

ООО «КНАУФ ГИПС», 143400, МО, г. Красногорск, ул. Центральная, 139

КНАУФ оставляет за собой право вносить изменения, не затрагивающие основные характеристики материалов и конструкций. Все технические характеристики обеспечиваются при использовании рекомендуемых фирмой КНАУФ материалов. Все указания по применению материалов являются расчетными и в случаях, отличающихся от указанных, должны уточняться. За дополнительной консультацией следует обращаться в технические службы КНАУФ.

02/2024

Московская сбытовая дирекция (г. Красногорск) +7 (495) 937-95-95 info-msk@knauf.ru	Северо-Западная сбытовая дирекция (г. Санкт-Петербург) +7 (812) 718-81-84 info-spb@knauf.ru	Юго-Западная сбытовая дирекция (г. Новосибирск) +7 (48762) 29-291 info-nm@knauf.ru	Южная сбытовая дирекция (г. Краснодар) +7 (861) 267-80-30 info-krd@knauf.ru	Уральская сбытовая дирекция (г. Челябинск) +7 (351) 216-76-77 info-ural@knauf.ru	Казанское отделение Уральской СД (г. Казань) +7 (843) 211-20-66 info-kazan@knauf.ru	Восточная сбытовая дирекция (г. Иркутск) +7 (3952) 290-032 info-irk@knauf.ru	Новосибирское отделение Восточной СД (г. Новосибирск) +7 (383) 349-97-82 info-novosb@knauf.ru	Хабаровское отделение Восточной СД (г. Хабаровск) +7 (4212) 914-419 info-khab@knauf.ru
---	--	---	--	---	---	---	---	--

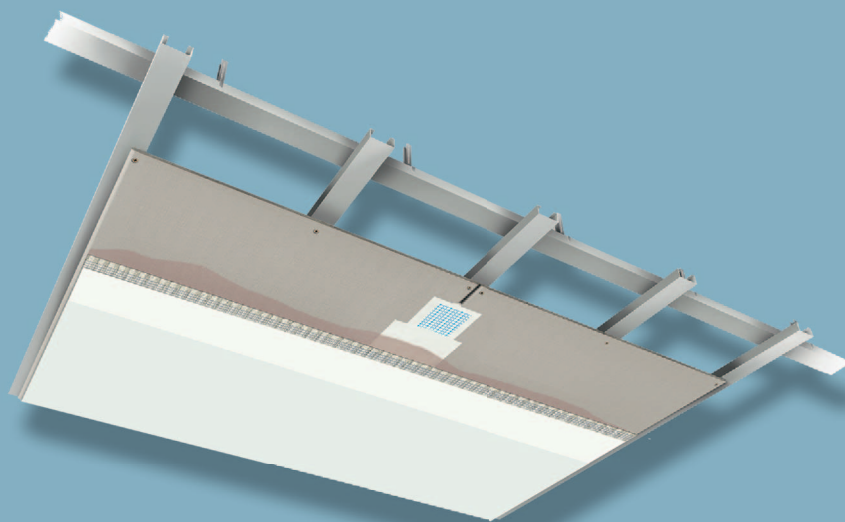

Сухое строительство

## Потолки с АКВАПАНЕЛЬ® Цементная плита Скайлайт

Технический лист

02/2024

# Потолки с АКВАПАНЕЛЬ® Цементная плита Скайлайт

## Общие сведения

Подвесные потолки с использованием АКВАПАНЕЛЬ® Цементная плита Скайлайт – это комплектная система потолков, специально разработанная для помещений с влажным и мокрым режимом эксплуатации, а также для экстерьеров. Основу конструкции подвесных потолков составляют металлические и деревянные каркасы и обшивка одним слоем цементными плитами АКВАПАНЕЛЬ® Скайлайт.

## Применение

Применяется при создании конструкций подвесных потолков внутри помещений с влажным и мокрым режимом эксплуатации, в зданиях различного назначения, как при реконструкции, так и в новом строительстве.

Снаружи конструкции потолков применяются в полуоткрытых пассажах, галереях, облицовке софитов и балконов, в наружных потолочных конструкциях высотой до 25 метров.

## Преимущества

- Система обеспечивает защиту строительных конструкций от влаги, атмосферных воздействий и плесени.
- Малый вес конструкции при неизменных параметрах прочности и долговечности.
- Система пригодна для внутреннего и наружного применения.
- Абсолютная влагостойкость: предотвращает разрушение конструкций при воздействии влаги, защита от атмосферных воздействий.
- Устойчивость к образованию плесени.
- Выдерживает высокие ветровые нагрузки.
- Простой и быстрый монтаж над головой благодаря малому весу плиты (10,5 кг/м<sup>2</sup>).
- Создание монолитных бесшовных поверхностей до 225 м<sup>2</sup> без видимых стыков.
- Различные уровни качества отделки – от базового до высококачественного уровня.
- Криволинейные поверхности.

**AQUAPANEL®**

## Типы конструкций

Потолок на металлическом каркасе	П 281 С
<p>Конструкция – металлический каркас, выполненный из потолочного профиля с закрепленными на нем плитами АКВАПАНЕЛЬ® Скайлайт. Основные профили подвешены к несущим конструкциям перекрытия при помощи регулируемых подвесов. Основные и несущие профили, на которых крепится плита АКВАПАНЕЛЬ® Скайлайт, расположены в разных уровнях.</p> <ul style="list-style-type: none"> <li>■ Масса 1 м<sup>2</sup> потолка – около 14,5 кг</li> </ul> <p><u>Сокращения</u></p> <p>a – шаг подвесов (мм);                      b – шаг (мм) несущих профилей (КНАУФ-профиль ПП 60x27);                      c – шаг (мм) основных профилей.</p>	

## Шаг основных и опорных профилей и точек подвеса

Наружные конструкции	Вес потолка	Подвесы	Макс. шаг (мм)*	
			a	b
АКВАПАНЕЛЬ® Цементная плита Скайлайт	около 14,5 кг/м <sup>2</sup>	0,4 кН	750	300
			1000	

► \* Указанные значения шага являются максимальными. В конкретных ситуациях могут проектироваться потолки для ветровых нагрузок до 1,5 кН/м<sup>2</sup>. Должны учитываться применимые строительные нормы. Может потребоваться проверка устойчивости.

## Монтаж

1. Конструкция подвесного потолка состоит из деревянного или стального каркаса и обшивки из плит. Каркас подвесного потолка состоит из основных профилей (брусков), которые крепятся к несущему перекрытию, и несущих профилей (брусков), которые крепятся к основным профилям (брускам) с шагом не более 300 мм.  
Плиты крепятся в поперечном направлении относительно несущих профилей (брусков) каркаса. При креплении плит расход шурупов составляет 25 штук на 1 м<sup>2</sup>.
2. При креплении между плитами оставляется зазор 3–5 мм. Торцевые стыки плит должны быть смещены. Образование крестообразных стыков не допускается. После крепления плит стыки заделываются при помощи шпаклевочной смеси и армирующей ленты (серпянки) толщиной 10 см. Кроме того, зашпаклевываются места крепления шурупов.
3. После шпаклевания вся поверхность обшивки обрабатывается грунтовкой.
4. Поверхностное шпаклевание обшивки осуществляется шпаклевочной смесью толщиной около 4 мм с применением армирующей стеклосетки. Стеклосетка вдавливается в шпаклевочный слой примерно на треть, после чего выполняется выравнивание всей поверхности.

## Крепление каркаса

Крепление каркаса подвесного потолка должно быть прочным и надежным, исключая возможность его обрушения. Для этого необходимо точно выполнять расчет крепления каркаса к несущей основной конструкции в зависимости от несущей способности подвесов и анкерных крепежных элементов. Крепление подвесов к основной конструкции осуществляется анкерными крепежными элементами. Необходимо применять проверенные качественные подвесы и крепежные изделия.

## Деформационные швы

В конструкциях подвесных потолков при необходимости следует предусматривать деформационные швы, которые выполняются через каждые 15 м. Бесшовная поверхность не должна превышать площадь 15x15 м. Количество деформационных швов может быть сокращено в случаях, когда поверхность имеет большое количество углов.

ООО «КНАУФ ГИПС», 143400, МО, г. Красногорск, ул. Центральная, 139

КНАУФ оставляет за собой право вносить изменения, не затрагивающие основные характеристики материалов и конструкций. Все технические характеристики обеспечиваются при использовании рекомендуемых фирмой КНАУФ материалов. Все указания по применению материалов являются расчетными и в случаях, отличающихся от указанных, должны уточняться. За дополнительной консультацией следует обращаться в технические службы КНАУФ.

Call-центр:

► 8 (800) 770 76 67

► [www.knauf.ru](http://www.knauf.ru)

02/2024

Московская сбытовая дирекция (г. Красногорск) +7 (495) 937-95-95 info-msk@knauf.ru	Северо-Западная сбытовая дирекция (г. Санкт-Петербург) +7 (812) 718-81-84 info-spb@knauf.ru	Юго-Западная сбытовая дирекция (г. Новосибирск) +7 (48762) 29-291 info-nm@knauf.ru	Южная сбытовая дирекция (г. Краснодар) +7 (861) 267-80-30 info-krd@knauf.ru	Уральская сбытовая дирекция (г. Челябинск) +7 (351) 216-76-77 info-ural@knauf.ru	Казанское отделение Уральской СД (г. Казань) +7 (843) 211-20-66 info-kazan@knauf.ru	Восточная сбытовая дирекция (г. Иркутск) +7 (3952) 290-032 info-irk@knauf.ru	Новосибирское отделение Восточной СД (г. Новосибирск) +7 (383) 349-97-82 info-novosb@knauf.ru	Хабаровское отделение Восточной СД (г. Хабаровск) +7 (4212) 914-419 info-khab@knauf.ru
---	--	---	--	---	---	---	---	--

Сухое строительство

# Сборные основания пола КНАУФ

Технический лист

02/2024

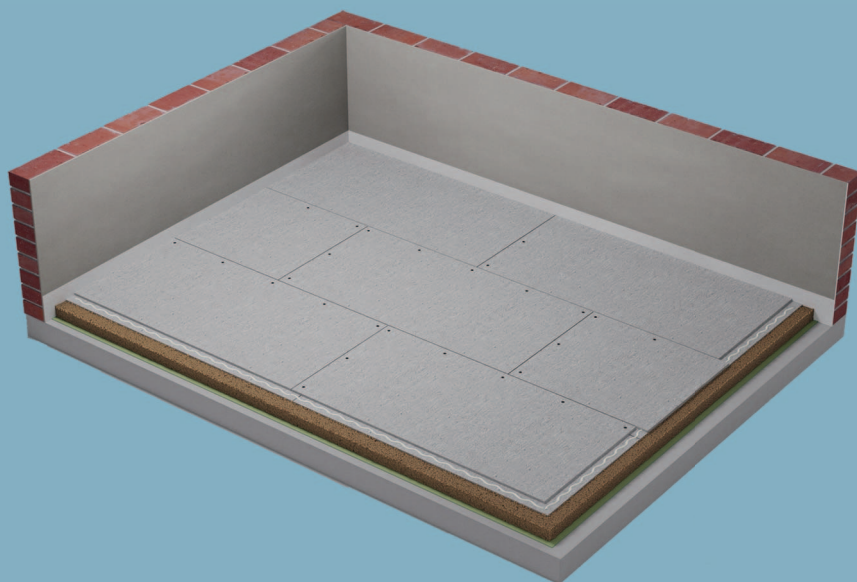

## ОП 13 Сборные основания пола КНАУФ

### Общие сведения

Основания пола КНАУФ ОП 13 являются беспустотными, легко монтируемыми конструкциями сухой сборки, предназначенными для устройства в жилых и общественных зданиях, а также в офисных и вспомогательных помещениях производственных зданий:

- с ненормируемыми требованиями к звукоизоляции перекрытий;
- с требованиями к звукоизоляции перекрытий по СП 50.13330.2012: индексами изоляции воздушного шума ( $R_w$ ) до 56 дБ и индексами приведенного уровня ударного шума ( $L_{nw}$ ) до 47 дБ;
- в условиях, исключающих «мокрые» процессы при проведении отделочных работ;
- для выравнивания поверхности перекрытия и (или) подъема уровня пола, а также укрытия технических сетей по перекрытиям сухим способом;
- при необходимости снижения нагрузок на перекрытия;
- в условиях сжатых сроков и пониженных температур (до  $+10^\circ\text{C}$ ) в период производства отделочных работ.

Основания пола ОП 13 могут устраиваться как по бетонным, так и по деревянным перекрытиям. Сборные основания пола ОП 13 применяются в помещениях: с неагрессивной средой, слабой и умеренной интенсивностью механических воздействий по СП 29.13330.2011 «СП 29.13330.2011 Полы»; с сухим, нормальным и влажным влажностными режимами по СП 50.13330.2012; без ограничений по конструктивным системам и типам, уровням ответственности, степеням огнестойкости и этажности зданий, климатическим и инженерно-геологическим условиям строительства.

Применение ОП 13 допускается и в помещениях с повышенной влажностью (ванные комнаты, душевые и т. п.) при условии устройства гидроизоляции. Поверхность ОП 13 пригодна для всех видов напольных покрытий. Устройство обогреваемых полов рекомендуется по поверхности стяжки.

**Система сборных оснований пола ОП 13 включает в себя две разновидности: ОП 131 и ОП 135**, которые отличаются друг от друга степенью готовности деталей стяжки к монтажу в построечных условиях. В ОП 131 стяжка монтируется из элементов пола (ЭП), а в ОП 135 собирается в построечных условиях из двух малоформатных влагостойких гипсоволокнистых листов (ГВЛВ).

Типы конструкций и их состав

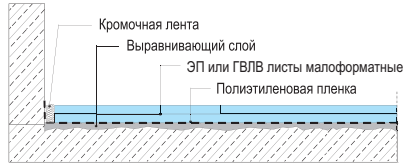
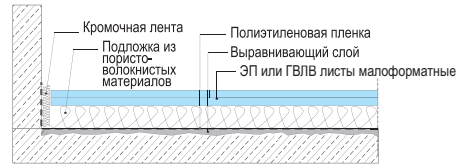
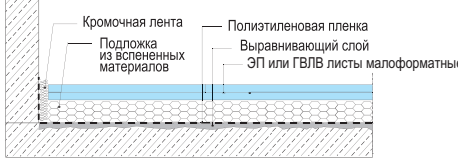
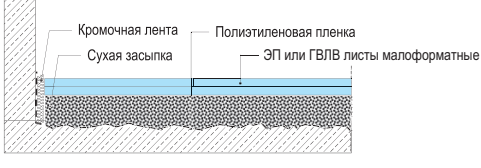
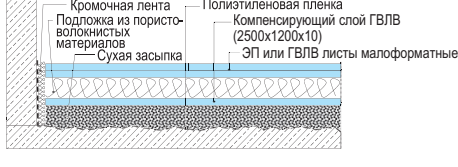
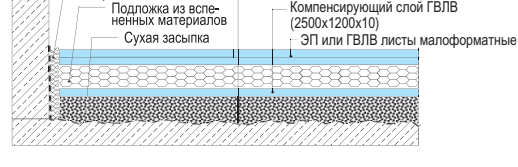
<p><b>ТИП «АЛЬФА»</b></p>	<p>ОП 131, ОП 135</p>
<p>Конструкция со стяжкой по ровным (выровненным) перекрытиям</p> <ul style="list-style-type: none"> <li>■ Масса 1 м<sup>2</sup> – около 25 кг</li> <li>■ Индексы изоляции воздушного шума <math>R_w</math> – 51–54 дБ</li> <li>■ Индексы приведенного уровня ударного шума <math>L_{nw}</math> – 63–59 дБ</li> </ul>	
<p><b>ТИП «БЕТА» ВАРИАНТ 1</b></p>	<p>ОП 131, ОП 135</p>
<p>Конструкция со стяжкой на подложке из эффективных звуко-теплоизоляционных пористо-волокнистых материалов по ровным (выровненным) перекрытиям</p> <ul style="list-style-type: none"> <li>■ Масса 1 м<sup>2</sup> – около 28 кг</li> <li>■ Индексы изоляции воздушного шума <math>R_w</math> – 52–56 дБ</li> <li>■ Индексы приведенного уровня ударного шума <math>L_{nw}</math> – 59–47 дБ</li> </ul>	
<p><b>ТИП «БЕТА» ВАРИАНТ 2</b></p>	<p>ОП 131, ОП 135</p>
<p>Конструкция со стяжкой на подложке из эффективных звуко-теплоизоляционных пористо-губчатых материалов по ровным (выровненным) перекрытиям</p> <ul style="list-style-type: none"> <li>■ Масса 1 м<sup>2</sup> – около 26 кг</li> <li>■ Индексы изоляции воздушного шума <math>R_w</math> – 52–54 дБ</li> <li>■ Индексы приведенного уровня ударного шума <math>L_{nw}</math> – 60–55 дБ</li> </ul>	
<p><b>ТИП «БЕГА»</b></p>	<p>ОП 131, ОП 135</p>
<p>Конструкция со стяжкой на подложке из выравнивающего слоя сухой засыпки</p> <ul style="list-style-type: none"> <li>■ Масса 1 м<sup>2</sup> – около 45 кг</li> <li>■ Индексы изоляции воздушного шума <math>R_w</math> – 52–57 дБ</li> <li>■ Индексы приведенного уровня ударного шума <math>L_{nw}</math> – 60–56 дБ</li> </ul>	
<p><b>ТИП «ГАММА» ВАРИАНТ 1</b></p>	<p>ОП 131, ОП 135</p>
<p>Конструкция со стяжкой на комбинированной подложке из эффективных звуко-тепло-изоляционных пористо-волокнистых материалов с прослойкой из ГВЛВ по выравнивающему слою сухой засыпки</p> <ul style="list-style-type: none"> <li>■ Масса 1 м<sup>2</sup> – около 60 кг</li> <li>■ Индексы изоляции воздушного шума <math>R_w</math> – 53–56 дБ</li> <li>■ Индексы приведенного уровня ударного шума <math>L_{nw}</math> – 56–47 дБ</li> </ul>	
<p><b>ТИП «ГАММА» ВАРИАНТ 2</b></p>	<p>ОП 131, ОП 135</p>
<p>Конструкция со стяжкой на комбинированной подложке из эффективных звуко-тепло-изоляционных вспененных материалов с прослойкой из ГВЛВ по выравнивающему слою</p> <ul style="list-style-type: none"> <li>■ Масса 1 м<sup>2</sup> – около 57 кг</li> <li>■ Индексы изоляции воздушного шума <math>R_w</math> – 52–56 дБ</li> <li>■ Индексы приведенного уровня ударного шума <math>L_{nw}</math> – 58–49 дБ</li> </ul>	



### Порядок устройства сборного основания пола

Монтаж осуществляется в условиях сухого или нормального влажностных режимов при температуре воздуха в помещении не ниже +10 °С. Производство электромонтажных, санитарно-технических и отделочных работ должно быть завершено до начала монтажа.

Все строительные работы, связанные с «мокрыми» процессами, в том числе выравнивание перекрытий под конструкции «Альфа» и «Бета», должны быть также завершены.

До начала производства работ необходимо очистить перекрытие, заделывать стыки между его элементами и в местах примыкания к ограждающим и несущим конструкциям.

Под конструкции «Альфа» и «Бета» предварительно следует провести (по необходимости) выравнивание поверхности перекрытия. Уровень сборного основания пола по грунту должен быть выведен выше уровня отмотки здания и зоны опасного капиллярного подъема грунтовых вод. При этом несущее основание не должно быть подвержено опасности общих и местных деформаций.

Перед началом монтажа детали стяжки (элементы пола, малоформатные ГВЛВ) должны быть доставлены в монтажную зону для адаптации к температурно-влажностным построечным условиям. Тепловые сети, проложенные по перекрытию, необходимо надежно защитить от прямого контакта с разделительным слоем основания пола.

### Монтаж сборных оснований пола предполагает поэтапную последовательность работ:

- нанесение геодезического уровня на ограждающие конструкции;
- укладку разделительного слоя;
- установку кромочной ленты по периметру сборного основания пола;
- монтаж основания пола в зависимости от выбранного конструктивного решения.

Состав работ применительно к конкретному типу конструкций устанавливается технологической картой с учетом характера и конструктивных особенностей устройства стяжки.

### Требования к качеству материалов и приемке работ

Качество основных и вспомогательных материалов и изделий, используемых при устройстве сборных оснований пола, должно соответствовать рекомендациям фирмы КНАУФ по комплектации и подтверждаться: сертификатами соответствия, пожарной безопасности (при необходимости), а также санитарно-гигиеническими заключениями.

Приемочный контроль качества уложенного основания пола должен производиться согласно требованиям СП 71.13330.2017. Ровность поверхности проверяется во всех направлениях уровнем и контрольной рейкой длиной 2 м (не менее 5 измерений на каждые 50–70 м<sup>2</sup> поверхности). Просветы между контрольной рейкой и проверяемой поверхностью не должны превышать 2 мм. При этом:

- основание пола не должно быть зыбким и иметь уклоны;
- детали стяжки должны быть плотно подогнаны друг к другу с установленной разбежкой в стыках, скреплены винтами для ГВЛ;
- зашпаклеванные стыки не должны иметь трещин;
- на поверхности основания пола не допускается наличие раковин, изломов, сколов и наплывов шпаклевочного раствора.

Расход материалов\*

Расход дан на 1 м<sup>2</sup> конструкции ОП 13.

№	Наименование материалов	Ед. изм.	«Альфа»		«Бета»		«Вега»		«Гамма»	
			ОП 131	ОП 135	ОП 131	ОП 135	ОП 131	ОП 135	ОП 131	ОП 135
1	КНАУФ-суперлист малоформатный	м <sup>2</sup>	–	2,06	–	2,06	–	2,06	1,1	3,15
2	Элемент пола	м <sup>2</sup>	1,01	–	1,01	–	1,01	–	1,01	–
3	Сухая засыпка (расчетная толщина 10 мм)	л (м <sup>3</sup> )	–	–	–	–	10 (0,01)	10 (0,01)	10 (0,01)	10 (0,01)
4	Лента кромочная	пог. м	1,15							
5	Мастика клеящая или КНАУФ-Клей-пена	кг	0,05	0,5	0,05	0,5	0,05	0,5	0,05	0,5
6	Клей-пена монтажный	мл/м <sup>2</sup>	26		26		26		26	
7	Винты для ГВЛ 3,9x19	шт.	12	20	–	–	–	–	–	–
8	Винты для ГВЛ 3,9x22 (25, 30)	шт.	–	–	12	20	12	20	12	20
9	Звуко-/теплоизолирующий материал подложки	м <sup>2</sup>	–	–	1,0	1,0	–	–	1,0	1,0
10	Пленка полиэтиленовая толщиной ≥ 0,1 мм или бумага парафинированная (битумная)	м <sup>2</sup>	1,15							
11	Гипсовая шпаклевка КНАУФ для стыков	кг	по необходимости							
12	Грунтовка КНАУФ-Тифенгрунд	л	по необходимости							

» \* На 1 м<sup>2</sup> основания пола размерами 4,5x3,3 м = 14,85 м<sup>2</sup>.



Call-центр:  
» 8 (800) 770 76 67

» [www.knauf.ru](http://www.knauf.ru)

ООО «КНАУФ ГИПС», 143400, МО, г. Красногорск, ул. Центральная, 139

КНАУФ оставляет за собой право вносить изменения, не затрагивающие основные характеристики материалов и конструкций. Все технические характеристики обеспечиваются при использовании рекомендуемых фирмой КНАУФ материалов. Все указания по применению материалов являются расчетными и в случаях, отличающихся от указанных, должны уточняться. За дополнительной консультацией следует обращаться в технические службы КНАУФ.

02/2024

Московская сбытовая дирекция (г. Красногорск) +7 (495) 937-95-95 info-msk@knauf.ru	Северо-Западная сбытовая дирекция (г. Санкт-Петербург) +7 (812) 718-81-84 info-spb@knauf.ru	Юго-Западная сбытовая дирекция (г. Новосибирск) +7 (48762) 29-291 info-nm@knauf.ru	Южная сбытовая дирекция (г. Краснодар) +7 (861) 267-80-30 info-kr@knauf.ru	Уральская сбытовая дирекция (г. Челябинск) +7 (351) 216-76-77 info-ural@knauf.ru	Казанское отделение Уральской СД (г. Казань) +7 (843) 211-20-66 info-kazan@knauf.ru	Восточная сбытовая дирекция (г. Иркутск) +7 (3952) 290-032 info-irk@knauf.ru	Новосибирское отделение Восточной СД (г. Новосибирск) +7 (383) 349-97-82 info-novosb@knauf.ru	Хабаровское отделение Восточной СД (г. Хабаровск) +7 (4212) 914-419 info-khab@knauf.ru
---	--	---	---	---	---	---	---	--

# КНАУФ-Теплая стена

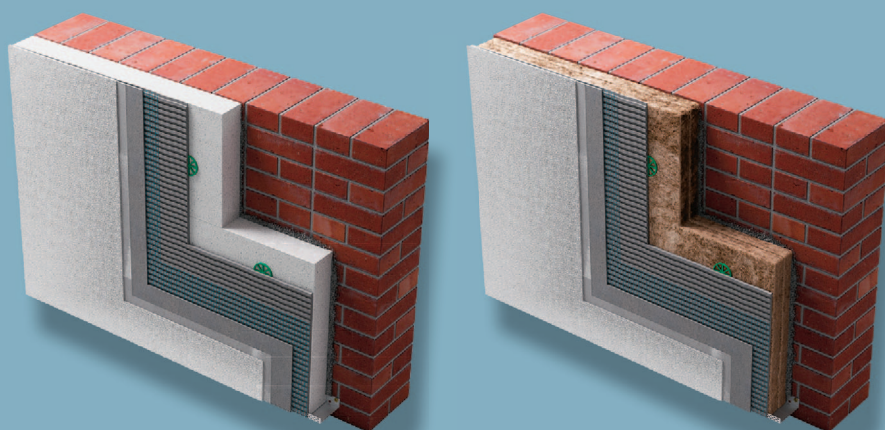

# Т 10 КНАУФ-Теплая стена

Система фасадная теплоизоляционная композиционная

## Общие сведения

Системы фасадного утепления КНАУФ-Теплая стена I и КНАУФ-Теплая стена II представляют из себя системы наружного утепления фасадов зданий с тонким штукатурным слоем.

Они эффективно решают проблему теплопотерь здания.

Основными элементами систем являются: клей КНАУФ-Фассаден, штукатурно-клеевая смесь КНАУФ-Северен или защитная штукатурка КНАУФ-Виртон, грунтовка КНАУФ-Диамантгрунд, декоративная штукатурка КНАУФ-Диамант и эффективные теплоизоляционные материалы.

В зависимости от типа утеплителя существует два варианта комплектной системы:

- КНАУФ-Теплая стена I (включает пенополистирольные плиты КНАУФ Therm® Тёплая стена)
- КНАУФ-Теплая стена II (включает минераловатные плиты)

Системы позволяют экономить строительные материалы при строительстве жилых и общественных зданий, уменьшить затраты на отопление зимой, защитить здание от перегрева летом, обеспечивая круглый год комфортное пребывание в помещениях.

Утепление и финишная отделка фасада – две задачи, которые решаются с помощью этих систем при реконструкции старых зданий.

Типы конструкций

Фасадная система утепления КНАУФ-Теплая стена I

Т 101

Конструкция – пенополистирольные плиты KNAUF Therm® Тёплая стена приклеены к основанию штукатурно-клеевой смесью КНАУФ-Севенер или клеем КНАУФ-Фассаден и дополнительно закреплены тарельчатыми дюбелями. На плиты нанесена штукатурно-клеевая смесь КНАУФ-Севенер или защитная штукатурка КНАУФ-Виртон с армированием щелочестойкой стеклосеткой, прогрунтована КНАУФ-Диамантгрундом и оштукатурена декоративной штукатуркой КНАУФ-Диамант.

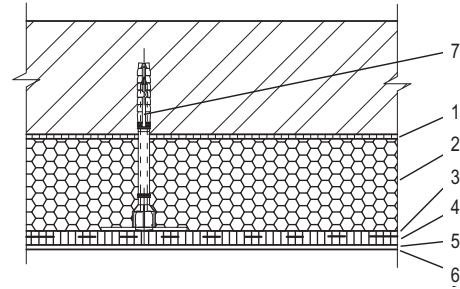

- (1) Клеевой слой КНАУФ-Севенер или КНАУФ-Фассаден
- (2) KNAUF Therm® Тёплая стена
- (3) Защитный слой КНАУФ-Севенер или КНАУФ-Виртон
- (4) Армирующая стеклосетка
- (5) Грунтовка КНАУФ-Диамантгрунд
- (6) Декоративный слой КНАУФ-Диамант
- (7) Дюбель для плит утеплителя

Фасадная система утепления КНАУФ-Теплая стена II

Т 102

Конструкция – минераловатные плиты большой плотности приклеены к основанию штукатурно-клеевой смесью КНАУФ-Севенер или клеем КНАУФ-Фассаден и дополнительно закреплены тарельчатыми дюбелями. На плиты нанесена штукатурно-клеевая смесь КНАУФ-Севенер или защитная штукатурка КНАУФ-Виртон с армированием щелочестойкой стеклосеткой, прогрунтована КНАУФ-Диамантгрундом и оштукатурена декоративной штукатуркой КНАУФ-Диамант.

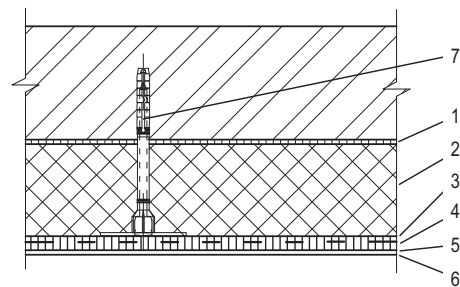

- (1) Клеевой слой КНАУФ-Севенер или КНАУФ-Фассаден
- (2) Плита минераловатная
- (3) Защитный слой КНАУФ-Севенер или КНАУФ-Виртон
- (4) Армирующая стеклосетка
- (5) Грунтовка КНАУФ-Диамантгрунд
- (6) Декоративный слой КНАУФ-Диамант
- (7) Дюбель для плит утеплителя

Особенности систем

- системы допускается монтировать на несущие стены, выполненные из кирпича, бетона, железобетона и других подобных негорючих материалов плотностью не менее 600 кг/м<sup>3</sup>;
- монтаж систем КНАУФ-Теплая стена I и II допускается производить на зданиях высотой до 75 м;
- в системе наружного утепления КНАУФ-Теплая стена I в качестве утеплителя применяются пенополистирольные плиты KNAUF Therm® Тёплая стена;
- в системе КНАУФ-Теплая стена I необходимо устройство противопожарных рассечек из минеральной ваты;
- выполнение противопожарных рассечек в системе КНАУФ-Теплая стена I для зданий V степени огнестойкости классов С 2 и С 3 конструктивной пожарной опасности является необязательным;
- по итогам огневых испытаний система КНАУФ-Теплая стена I имеет класс пожарной опасности К0, что дает право применять систему при устройстве противопожарных рассечек для утепления зданий всех степеней огнестойкости, всех классов функциональной и конструктивной пожарной опасности, за исключением класса Ф1.1, школ и внешкольных учебных заведений класса Ф4.1.

### Порядок монтажа систем КНАУФ-Теплая стена

В общем случае монтаж осуществляется в следующей последовательности:

- плиты утеплителя приклеиваются на предварительно очищенное основание с помощью смеси КНАУФ-Северен или КНАУФ-Фассаден;
- плиты утеплителя через определенный промежуток времени дополнительно закрепляются тарельчатыми дюбелями;
- устанавливаются необходимые усиливающие элементы систем;
- выполняется защитный слой из смеси КНАУФ-Северен, который армируется специальной стеклосеткой;
- на защитный слой через 8 дней после его выполнения наносится грунтовка КНАУФ-Диамантгрунд;
- через 12 часов после грунтования на защитный слой наносится и затирается декоративная штукатурка КНАУФ-Диамант.

### Требования и рекомендации при производстве работ

- Технология монтажа и применяемые материалы должны соответствовать нормативно-технической документации на системы:
  - техническое свидетельство на системы КНАУФ-Теплая стена I и II;
  - альбом технических решений «Системы фасадные теплоизоляционные композиционные (СФТК) с наружными штукатурными слоями. КНАУФ-Теплая стена I. КНАУФ-Теплая стена II»;
  - альбом «Стены с теплоизоляцией из плитного пенополистирола производства КНАУФ. М24.19/04, часть 1»;
- все работы по монтажу систем КНАУФ-Теплая стена должны выполняться при температуре основания, на которое производится монтаж, и наружного воздуха не ниже +5 °С;
- при установке строительных лесов необходимо учитывать толщину применяемого утеплителя;
- для повышения долговечности декоративного слоя рекомендуется окрашивать его фасадными красками.

## Расход материалов

Расход материалов дан на 1 м<sup>2</sup>.

№	Наименование материалов	Ед. изм.	КНАУФ-Теплая стена	
			I	II
1	КНАУФ-Северенер (приклеивание утеплителя)	кг	3,5–6	
	КНАУФ-Фассаден (приклеивание утеплителя)	кг	5–6	
	КНАУФ-Северенер (защитный слой), КНАУФ-Виртон (защитный слой)	кг	~7	
2	KNAUF Therm® Тёплая стена	м <sup>3</sup>	*	–
3	Минвата (противопожарные рассечки)	м <sup>3</sup>	*	–
	Минвата (основной утеплитель)	м <sup>3</sup>	–	*
4	Тарельчатые дюбели (длина – по проекту)	шт.	**	
5	Стеклосетка	м <sup>2</sup>	1,2	
6	КНАУФ-Диамантгрунд	кг	0,2	
7	КНАУФ-Диамант	кг	2,5-3,8	
8	Угловые профили	пог. м.	**	
9	Профиль с уплотнительной лентой	пог. м.		
10	Профили с капельником	пог. м.		
11	Профили цокольные	пог. м.		
12	Профили цокольные угловые	шт.		
13	Профили для деформационных швов	пог. м.		
14	Соединители цокольных профилей	шт.		
15	Компенсаторы для цокольных профилей	шт.		
16	Ленты саморасширяющиеся	пог. м.		
17	Дюбель для крепления цокольного профиля	шт.		

> \* В зависимости от необходимой толщины утеплителя.

> \*\* По потребности заказчика.

Call-центр:  
> 8 (800) 770 76 67

> [www.knauf.ru](http://www.knauf.ru)

ООО «КНАУФ ГИПС», 143400, МО, г. Красногорск, ул. Центральная, 139

КНАУФ оставляет за собой право вносить изменения, не затрагивающие основные характеристики материалов и конструкций. Все технические характеристики обеспечиваются при использовании рекомендуемых фирмой КНАУФ материалов. Все указания по применению материалов являются расчетными и в случаях, отличающихся от указанных, должны уточняться. За дополнительной консультацией следует обращаться в технические службы КНАУФ.

02/2024

Московская сбытовая  
дирекция  
(г. Красногорск)  
+7 (495) 937-95-95  
info-msk@knauf.ru

Северо-Западная  
сбытовая дирекция  
(г. Санкт-Петербург)  
+7 (812) 718-81-84  
info-spb@knauf.ru

Юго-Западная  
сбытовая дирекция  
(г. Новомосковск)  
+7 (48762) 29-291  
info-nm@knauf.ru

Южная сбытовая  
дирекция  
(г. Краснодар)  
+7 (861) 267-80-30  
info-krd@knauf.ru

Уральская сбытовая  
дирекция  
(г. Челябинск)  
+7 (351) 216-76-77  
info-ural@knauf.ru

Казанское отделение  
Уральской СД  
(г. Казань)  
+7 (843) 211-20-66  
info-kazan@knauf.ru

Восточная сбытовая  
дирекция  
(г. Иркутск)  
+7 (3952) 290-032  
info-irk@knauf.ru

Новосибирское  
отделение Восточной СД  
(г. Новосибирск)  
+7 (383) 349-97-82  
info-novosb@knauf.ru

Хабаровское отделение  
Восточной СД  
(г. Хабаровск)  
+7 (4212) 914-419  
info-khab@knauf.ru





Сухое строительство

## КНАУФ АКВАПАНЕЛЬ® Наружная стена

Технический лист

02/2024

# КНАУФ АКВАПАНЕЛЬ® Наружная стена

## Фасадные системы

### Общие сведения

Каркасно-обшивная наружная стена с воздушным зазором с креплением плит наружной обшивки к дополнительной обрешетке, установленной на несущем каркасе.

Представляет собой несущую наружную ограждающую конструкцию, воспринимающую нагрузки ветрового давления и собственной массы.

Система включает в себя цементные плиты АКВАПАНЕЛЬ® Наружная, комплектующие для наружной отделки, элементы ЛСТК, теплоизоляционные материалы КНАУФ, листовые материалы КНАУФ для внутренней облицовки, шовные герметики и различные варианты финишной отделки.

### Преимущества:

- альтернатива кирпичной и блочной кладке: огнезащитные, акустические и теплоизоляционные параметры конструкции сопоставимы с параметрами традиционных материалов;
- тонкая, легкая, гибкая конструкция;
- простой и быстрый монтаж;
- сейсмостойчивость;
- создание криволинейных поверхностей;
- высокая энергоэффективность.

### Применение

КНАУФ АКВАПАНЕЛЬ® Наружная стена применяется в различных архитектурно-строительных проектах:

- каркасно-панельном деревянном домостроении;
- в зданиях со стальным каркасом;
- в монолитно-каркасном домостроении.

**AQUAPANEL®**

### Технические характеристики

Каркасно-обшивные наружные стены включают стальной каркас из термопрофилей, наружную облицовку из плит АКВАПАНЕЛЬ® Наружная, внутреннюю облицовку из гипсовых строительных плит (гипсоволокнистых листов) или из плит АКВАПАНЕЛЬ® Внутренняя, также возможно использование гипсовых пазогребневых плит. Воздушная полость между стойками каркаса заполнена теплозвукоизоляционным материалом.

С наружной стороны под обрешеткой устраивается гидроветрозащитный слой, а между листами внутренней облицовки – пароизоляционный. Между гидроветрозащитным слоем и наружной облицовкой создается воздушный зазор.

Класс пожарной опасности системы – КО по ГОСТ 31251.

Конструкции могут применяться для создания наружных ненесущих стен вновь строящихся зданий и сооружений различных уровней ответственности, всех степеней огнестойкости и классов функциональной и конструктивной пожарной опасности по Техническому регламенту о требованиях пожарной безопасности (Федеральный закон №123-ФЗ от 22.07.2008).

Для зданий высотой до 150 м.

Применяются в районах с различными температурно-климатическими условиями по СП 131.13330.2012 в сухих, нормальных или влажных зонах влажности по СП 50.13330.2012, а также с неагрессивной, слабоагрессивной и среднеагрессивной окружающей средой по СП 28.13330.2012.

### Сертификация

Техническое свидетельство, выданное Министерством строительства и ЖКХ РФ.

### Расход материалов

№	Наименование материалов	Единицы измерения	Расход материалов (на 1 м <sup>2</sup> )
1	АКВАПАНЕЛЬ® Цементная плита Наружная	м <sup>2</sup>	1,0
2	Гидроветрозащитная пленка	м <sup>2</sup>	1,1
3	Термопрофиль направляющий	пог. м	0,7
4	Термопрофиль стоечный*	пог. м	2,0
5	Вертикальная обрешетка	пог. м	2,6
6	Горизонтальная обрешетка	пог. м	2,0
7	Изоляционный материал	м <sup>2</sup>	1,0
8	Пароизоляционный материал	м <sup>2</sup>	1,1
9	КНАУФ-шурупы Макси (SN, SB)	шт.	18
10	КНАУФ-Северенер, КНАУФ-Виртон (штукатурный слой для швов с утепленной армирующей лентой)	кг	0,7
11	АКВАПАНЕЛЬ® Армирующая лента (серпянка)	пог. м	2,1
12	АКВАПАНЕЛЬ® Армирующая сетка	м <sup>2</sup>	1,1
13	КНАУФ-Северенер, КНАУФ-Виртон (базовый штукатурный слой с утепленной армирующей сеткой)	кг	7,0
14	КНАУФ-Диамантгрунд (грунтовка)	мг	200
15	КНАУФ-Диамант (финишный декоративно-отделочный слой)	кг	3,8
16	Внутренняя обшивка (КНАУФ-лист, КНАУФ-суперлист, АКВАПАНЕЛЬ® Цементная плита Внутренняя)	м <sup>2</sup>	2,0

➤ \* для подбора сечений несущих профилей обратитесь к специалистам компании КНАУФ

### Варианты финишной отделки

КНАУФ АКВАПАНЕЛЬ® Наружная стена позволяет использовать практически любой вариант отделки, в том числе непосредственно применяемые, а также декоративную облицовку в виде защитного экрана.

### Непосредственно применяемые покрытия

- штукатурка;
- покраска;
- клинкерный кирпич и плиточный клей;
- наружная плитка и плиточный клей.

### Декоративная облицовка

- облицовка керамогранитом;
- облицовка композитным материалом;
- облицовка панелями из стекла.

### Порядок монтажа

АКВАПАНЕЛЬ® Цементная плита Наружная устанавливается горизонтально относительно стоек каркаса. Для этого применяются монтажные распорки.

Монтаж плит производят со смещением вертикальных стыков на расстояние, равное шагу стоек.

Профиль окантовочный надевается на кромку плиты до начала монтажа в цокольной, оконной, кровельной частях фасада, а также при выполнении горизонтального деформационного шва.

При монтаже штукатурных профилей необходимо соблюдать следующие требования:

- окантовочный профиль одевается на цементную плиту АКВАПАНЕЛЬ®;
- АКВАПАНЕЛЬ® Цементная плита крепится к направляющим навесной фасадной системы монтажными шурупами, которые заворачиваются через плиту и длинную полку окантовочного профиля;
- в паз окантовочного профиля, в зависимости от его конструктивного положения, вставляется соответствующий профиль-капельник и наносится штукатурка;
- стыки окантовочного профиля перекрываются смещением профиля-капельника не менее чем на 10 см.

Расстояние между шурупами должно быть не более 250 мм. Расстояние от кромки до шурупа должно быть не менее 15 мм. Для удобства монтажа на плитах имеется вспомогательная разметка. Места крепления шурупов обозначены крестиками. Шурупы не должны проворачиваться.

АКВАПАНЕЛЬ® Цементная плита Наружная крепится к стальному каркасу при помощи шурупов. Сначала крепится шуруп по центру плиты, после этого – по углам и вдоль кромок. При монтаже плита должна плотно прилегать к каркасу.

При монтаже между плитами оставляется зазор шириной 3–5 мм.

Чтобы обеспечить защиту конструкции стены от климатических воздействий, сразу же после монтажа плит все стыки заполняются шпаклевочной смесью.

Армирующая лента шириной 10 см укладывается в середину шва в свеженанесенную смесь.

В случае, если обшивка из плит подготавливается под окраску, вместо ленты шириной 10 см применяется армирующая лента шириной 33 см.

Места крепления шурупов также шпаклюются.

До выполнения тонкослойного оштукатуривания работы по заделке швов и шурупов должны быть закончены.

При креплении плит в области проема вертикальный стык должен располагаться на промежуточной стойке над проемом, а не на стойке, ограничивающей проем. Это обеспечит высокую трещиностойкость и непроницаемость обшивки.

## Технология оштукатуривания

### Укладка армирующей стеклосетки

Армирующая стеклосетка вдавливаются в штукатурный слой примерно на треть, после чего выполняется выравнивание всей поверхности базового слоя. Толщина слоя должна составлять 5–7 мм. Время сушки базового слоя перед последующей обработкой определяется из расчета 1 день на 1 мм толщины слоя.

Армирование углов осуществляется путем вдавливания углового профиля в предварительно нанесенную штукатурно-клеевую смесь.

### Армирование в местах проемов

Углы оконных и дверных проемов дополнительно армируются кусками стеклосетки размером 500х300 мм, уложенными в предварительно нанесенную штукатурно-клеевую смесь.

### Грунтование базового слоя

Перед нанесением декоративной штукатурки поверхность базового слоя обрабатывается грунтовкой. Состав перед нанесением хорошо перемешивается и наносится на поверхность в неразбавленном виде при помощи валика или кисти. Время сушки составляет не менее 12 часов.

### Нанесение декоративной штукатурки

Приготовленная растворная смесь наносится на поверхность ручным или механизированным способом. После этого смесь разравнивается гладким мастерком на толщину зерна заполнителя, и поверхности сразу же придается необходимая структура при помощи пластиковой или стальной терки, губки, щетки или валика.

ООО «КНАУФ ГИПС», 143400, МО, г. Красногорск, ул. Центральная, 139

КНАУФ оставляет за собой право вносить изменения, не затрагивающие основные характеристики материалов и конструкций. Все технические характеристики обеспечиваются при использовании рекомендуемых фирмой КНАУФ материалов. Все указания по применению материалов являются расчетными и в случаях, отличающихся от указанных, должны уточняться. За дополнительной консультацией следует обращаться в технические службы КНАУФ.

Call-центр:

➤ 8 (800) 770 76 67

➤ [www.knauf.ru](http://www.knauf.ru)

02/2024

<p>Московская сбытовая дирекция (г. Красногорск) +7 (495) 937-95-95 info-msk@knauf.ru</p>	<p>Северо-Западная сбытовая дирекция (г. Санкт-Петербург) +7 (812) 718-81-84 info-spb@knauf.ru</p>	<p>Юго-Западная сбытовая дирекция (г. Новосибирск) +7 (48762) 29-291 info-nm@knauf.ru</p>	<p>Южная сбытовая дирекция (г. Краснодар) +7 (861) 267-80-30 info-krd@knauf.ru</p>	<p>Уральская сбытовая дирекция (г. Челябинск) +7 (351) 216-76-77 info-ural@knauf.ru</p>	<p>Казанское отделение Уральской СД (г. Казань) +7 (843) 211-20-66 info-kazan@knauf.ru</p>	<p>Восточная сбытовая дирекция (г. Иркутск) +7 (3952) 290-032 info-irk@knauf.ru</p>	<p>Новосибирское отделение Восточной СД (г. Новосибирск) +7 (383) 349-97-82 info-novosb@knauf.ru</p>	<p>Хабаровское отделение Восточной СД (г. Хабаровск) +7 (4212) 914-419 info-khab@knauf.ru</p>
---	--	---	--	---	--	---	--	---



Сухое строительство

# КНАУФ АКВАПАНЕЛЬ® Навесная фасадная система

Технический лист

02/2024

## КНАУФ АКВАПАНЕЛЬ® Навесная фасадная система

Фасадные системы

### Общие сведения

КНАУФ АКВАПАНЕЛЬ® Навесная фасадная система с воздушным зазором представляет собой многослойную конструкцию утепления несущей части стены, выполненную в виде облицовки, закрепленной к каркасу на отnose от слоя теплоизоляции с образованием воздушной прослойки.

В качестве облицовочного слоя используется АКВАПАНЕЛЬ® Цементная плита Наружная с различными видами отделки (штукатурка, окраска, клинкерная плитка и т. д.).

### Конструкция включает в себя:

- несущие кронштейны, предназначенные для установки на строительном основании (стене) с помощью анкерных дюбелей или анкеров;
- несущие вертикальные и горизонтальные направляющие, прикрепляемые к кронштейнам заклепками или самонарезающими винтами;
- теплоизоляционные изделия (при наличии требований по теплоизоляции), устанавливаемые на стене в один или два слоя и прикрепляемые тарельчатыми дюбелями;
- защитную паропроницаемую мембрану (при необходимости), закрепляемую при монтаже конструкции теми же тарельчатыми дюбелями на внешней поверхности слоя утеплителя;
- облицовку в виде армированных цементно-минеральных плит АКВАПАНЕЛЬ® Наружная со скрытым креплением к направляющим и последующей отделкой материалами КНАУФ;
- детали примыкания системы к проемам, углам, цоколю, крыше и другим участкам здания.

**AQUAPANEL®**

### Преимущества

- эффективная защита стен от атмосферных воздействий;
- вентиляция внутренних слоев – удаление атмосферной влаги и влаги, образующейся за счет диффузии водяных паров изнутри;
- обеспечивает нормативные теплотехнические характеристики утеплителя, надежно защищая его от увлажнения;
- нивелирование термических деформаций;
- исключается необходимость в предварительном выравнивании поверхности несущей стены;
- выравнивает дефекты и неровности поверхности;
- длительный срок эксплуатации (до 50 лет);
- возможность использования современных отделочных материалов;
- летом нивелирует перепады температуры поверхности стены – способствует поддержанию комфортного микроклимата в помещении;
- создание криволинейных и гладких бесшовных поверхностей.

### Применение

КНАУФ АКВАПАНЕЛЬ® Навесная фасадная система предназначена для утепления стен новых и реконструируемых зданий с внешней стороны. Применяется для утепления как многоэтажных, так и малоэтажных зданий различного назначения.

Монтаж системы допускается производить на зданиях высотой до 75 м.

Конструкции предназначены для облицовки фасадов зданий и других строительных сооружений цементно-минеральными плитами АКВАПАНЕЛЬ® Наружная со скрытым креплением и утепления стен с наружной стороны в соответствии с требованиями действующих норм по тепловой защите зданий.

### Технические характеристики

- класс пожарной опасности системы – КО по Техническому регламенту о требованиях пожарной безопасности (№123-ФЗ от 22.07.2008) и СП 112.13330.2011;
- максимальная высота – 75 м;
- срок службы изделий из этих сталей и их соединений в условиях неагрессивной и слабоагрессивной окружающей среды составляет до 50 условных лет;
- максимальный вылет кронштейнов до 350 мм, до 450 мм с удлинителем;
- конструкция каждого кронштейна позволяет производить рихтовку плоскости фасада в пределах 30 мм;
- кронштейны длиной 80-350 мм и удлинители позволяют регулировать вылет кронштейнов в диапазоне от 80 до 450 мм в зависимости от толщины слоя утеплителя и с учетом действительных отклонений основания (стены) от плоскости;
- длину направляющей определяют с учетом высоты этажа, но не более 4,5 м. Длина типовой направляющей составляет 3,0 м;
- минимально допустимый размер воздушного зазора – 40 мм, максимальный – не более 210 мм.

### Сертификация

Техническое свидетельство выданное Министерством строительства и ЖКХ РФ.

### Расход материалов

№	Наименование материалов	Единицы измерения	Расход материалов (на 1 м <sup>2</sup> )
1	АКВАПАНЕЛЬ® Цементная плита Наружная	м <sup>2</sup>	1,0
2	Гидроветрозащитная пленка	м <sup>2</sup>	1,1
3	Изоляционный материал	м <sup>2</sup>	1,0
4	КНАУФ-шурупы Макси (SB, SN)	шт.	18
5	КНАУФ-Севенер, КНАУФ-Виртон (штукатурный слой для швов с утопленной армирующей лентой)	кг	0,7
6	АКВАПАНЕЛЬ® Армирующая лента	пог. м	2,1
7	АКВАПАНЕЛЬ® Армирующая сетка	м <sup>2</sup>	1,1
8	КНАУФ-Севенер, КНАУФ-Виртон (базовый штукатурный слой)	кг	7,0
9	КНАУФ-Диамантгрунд (грунтовка)	кг	0,2
10	КНАУФ-Диамант (финишный декоративно-отделочный слой)	кг	3,8

► \* Система комплектуется всеми дополнительными материалами, необходимыми для монтажа (тарельчатыми дюбелями, стеклосеткой, штукатурными профилями и т. д.). Полная комплектация системы наружного утепления важна не только с точки зрения удобства для потребителя, а в большей степени для обеспечения качества и долговечности, поскольку комплектующие подбираются с учетом технических требований, определяющих их возможность использования в системах.



### Финишная отделка

КНАУФ АКВАПАНЕЛЬ® Навесная фасадная система позволяет использовать практически любой вариант отделки, в том числе непосредственно применяемые, а также декоративную облицовку в виде защитного экрана.

### Непосредственно применяемые покрытия:

- штукатурка
- покраска
- клинкерный кирпич и плиточный клей
- наружная плитка и плиточный клей
- декоративная облицовка
- керамогранитом
- композитным материалом
- панелями из стекла

### Монтаж

#### Разметка фасада

Горизонтальное расстояние между вертикальными осями задается проектными решениями на основании прочностных расчетов, но не более 600 мм. В каждой вертикальной оси должен быть вертикально установлен сквозной несущий профиль. После определения первой горизонтальной оси облицовки фасада производится разметка точек крепления несущих кронштейнов согласно рабочему проекту. Рекомендуется производить разметку фасада снизу вверх, в соответствии с тем, как будет осуществляться монтаж фасадной системы. Точки пересечения горизонтальной и вертикальной осей будут представлять собой точки установки несущих кронштейнов.

#### Монтаж кронштейнов

В обозначенных точках просверливаются отверстия под анкерные дюбели.

#### Монтаж оконных откосов и отливов

Противопожарные короба – обрамления оконных (дверных) проемов из листовой стали толщиной 0,55 мм. Противопожарные короба выполняются в виде составной конструкции, монтируемой непосредственно на фасаде из соответствующих элементов (боковых и верхнего откосов). Откосы между собой объединяются в единый короб с применением стальных заклепок. Допускается применение противопожарного короба «скрытого» типа без выступов бортов относительно лицевой поверхности облицовки основной плоскости фасада с использованием плиты АКВАПАНЕЛЬ®. Верхний элемент короба должен иметь крепление к направляющим каркаса (непосредственно или через стальные крепежные изделия) не менее чем в двух точках с помощью стальных заклепок; оба боковых элемента короба должны иметь крепление к направляющим каркаса (непосредственно или через стальные проставки) не менее чем в двух точках по высоте; крепление к боковым элементам короба должно осуществляться стальными заклепками. Крепление противопожарного короба только к оконным (дверным) блокам не допускается. Плиты утеплителя системы должны вплотную примыкать к внутренней поверхности стальных панелей облицовки верхних и боковых откосов проемов.

ли для установки несущих кронштейнов. Для устранения мостика холода и предотвращения электрохимической коррозии в узле крепления под кронштейны устанавливаются паронитовые прокладки.

#### Монтаж утеплителя

Теплоизоляционные плиты устанавливаются в шахматном порядке, горизонтально, рядом друг с другом таким образом, чтобы вертикальные и горизонтальные швы верхнего и нижнего слоев утеплителя не совмещались. Каждая теплоизоляционная плита должна быть закреплена к несущей стене тарельчатыми дюбелями в количестве не менее 4 шт.

#### Монтаж несущих профилей

Системой предусматривается два варианта конструкции: с вертикальным и с перекрестным расположением направляющих. При использовании конструктивной схемы с вертикальным расположением направляющих несущие профили крепятся напрямую к кронштейну или через удлинитель. Величина расстояния от края направляющей до кронштейна не должна быть более 300 мм. Расстояние между смежными профилями составляет не менее 6 мм. При использовании схемы с перекрестным расположением направляющих сначала производится монтаж горизонтальных Г-образных направляющих к кронштейну. Далее к ним крепится в вертикальном положении П-образный профиль (КПШ 90x20). Расстояние от оси вертикального профиля до точки крепления кронштейна не должно превышать 500 мм. Непосредственно к нему крепятся плиты облицовки. Расстояние между смежными горизонтальными и вертикальными профилями составляет не менее 6 мм. В проекте предусмотрен обязательный воздушный зазор между тыльной стороной облицовки и наружной поверхностью слоя утеплителя – 50 мм. Допускаемые значения воздушного зазора: 40–200 мм. При монтаже фасадной системы не допускается соприкосновение облицовочных плит с теплоизоляционным материалом.

#### Монтаж плит и технология отделки

См. стандартную инструкцию по монтажу АКВАПАНЕЛЬ® Цементная плита Наружная.

Call-центр:  
 > 8 (800) 770 76 67

> [www.knauf.ru](http://www.knauf.ru)

ООО «КНАУФ ГИПС», 143400, МО, г. Красногорск, ул. Центральная, 139

КНАУФ оставляет за собой право вносить изменения, не затрагивающие основные характеристики материалов и конструкций. Все технические характеристики обеспечиваются при использовании рекомендуемых фирмой КНАУФ материалов. Все указания по применению материалов являются расчетными и в случаях, отличающихся от указанных, должны уточняться. За дополнительной консультацией следует обращаться в технические службы КНАУФ.

02/2024

Московская сбытовая дирекция (г. Красногорск) +7 (495) 937-95-95 info-msk@knauf.ru	Северо-Западная сбытовая дирекция (г. Санкт-Петербург) +7 (812) 718-81-84 info-spb@knauf.ru	Юго-Западная сбытовая дирекция (г. Новосибирск) +7 (48762) 29-291 info-nn@knauf.ru	Южная сбытовая дирекция (г. Краснодар) +7 (861) 267-80-30 info-krd@knauf.ru	Уральская сбытовая дирекция (г. Челябинск) +7 (351) 216-76-77 info-ural@knauf.ru	Казанское отделение Уральской СД (г. Казань) +7 (843) 211-20-66 info-kazan@knauf.ru	Восточная сбытовая дирекция (г. Иркутск) +7 (3952) 290-032 info-irk@knauf.ru	Новосибирское отделение Восточной СД (г. Новосибирск) +7 (383) 349-97-82 info-novosb@knauf.ru	Хабаровское отделение Восточной СД (г. Хабаровск) +7 (4212) 914-419 info-khab@knauf.ru
---	--	---	--	---	---	---	---	--





## ИСПОЛЬЗУЙТЕ ПОЛЕЗНЫЕ СЕРВИСЫ КНАУФ

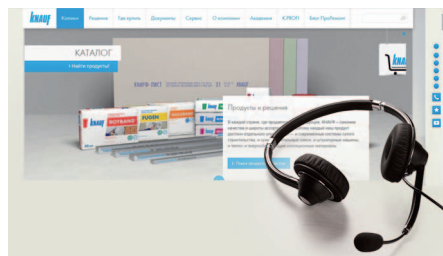

### CALL-ЦЕНТР / САЙТ

- › Коммуникация с необходимым подразделением / сотрудником компании
- › Консультационная поддержка по технологиям применения продукции
- › Информация о наличии / выпуске продукции
- › Информация на сайте компании о продуктах и системах КНАУФ
- › Возможность скачать техническую документацию



### АКАДЕМИЯ КНАУФ

### АКАДЕМИЯ

- › Обучение в учебных, ресурсных и консультационных центрах
- › Современные методы обучения и постоянно обновляющиеся программы курсов
- › Консультации профессиональных экспертов по материалам и технологиям КНАУФ
- › Выездные семинары и мастер-классы
- › Вебинары по материалам и технологиям КНАУФ



### ЧАТ-БОТ КНАУФ

- Виртуальный помощник Kai (Knauf AI) создан на базе искусственного интеллекта. Он поможет вам:
- › Получить информацию о продуктах и решениях КНАУФ
  - › Узнать стоимость товаров и статус заказа на маркетплейсе «Купи КНАУФ»
  - › Подобрать нужные решения для ремонта
  - › Получить информацию о программе лояльности K.PROFI
  - › Записаться на курс в Академию КНАУФ

- › 8 800 770 76 67
- › Пн–Пт 8:00 – 19:00 (МСК)
- › [www.knauf.ru](http://www.knauf.ru)

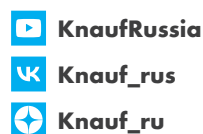

Запишитесь на вебинары Академии КНАУФ



Пообщайтесь с чат-ботом KAI на сайте КНАУФ

КНАУФ оставляет за собой право вносить изменения, не затрагивающие основные характеристики материалов и конструкций. Все технические характеристики обеспечиваются при использовании рекомендуемых фирмой КНАУФ материалов. Все указания по применению материалов являются расчетными и в случаях, отличающихся от указанных, должны уточняться. За дополнительной консультацией следует обращаться в технические службы КНАУФ.

Центральное управление  
Группы КНАУФ  
Россия и Беларусь  
143400, МО,  
г. Красногорск,  
ул. Центральная, 139

#### РОССИЙСКАЯ ФЕДЕРАЦИЯ, ООО «КНАУФ ГИПС»

Московская сбытовая дирекция  
(г. Красногорск)  
+7 (495) 937-95-95  
info-msk@knauf.ru

Северо-Западная сбытовая дирекция  
(г. Санкт-Петербург)  
+7 (812) 718-81-94  
info-spb@knauf.ru

Юго-Западная сбытовая дирекция  
(г. Новомосковск)  
+7 (48762) 29-291  
info-nm@knauf.ru

Южная сбытовая дирекция  
(г. Краснодар)  
+7 (861) 267-80-30  
info-krd@knauf.ru

Казанское отделение Уральской СД  
(г. Казань)  
+7 (843) 211-20-66  
info-kazan@knauf.ru

Уральская сбытовая дирекция  
(г. Челябинск)  
+7 (351) 216-76-77  
info-ural@knauf.ru

Восточная сбытовая дирекция  
(г. Иркутск)  
+7 (3952) 290-032  
info-irk@knauf.ru

Новосибирское отделение Восточной СД (г. Новосибирск)  
+7 (383) 349-97-82  
info-novosib@knauf.ru

Хабаровское отделение Восточной СД (г. Хабаровск)  
+7 (4212) 914-419  
info-khab@knauf.ru

#### РЕСПУБЛИКА БЕЛАРУСЬ

ОАО «БЕЛГИПС»  
(г. Минск)  
+375 (17) 543-59-28  
info-by@knauf.by